

Οδηγός

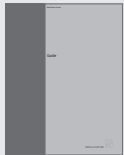

Οι πληροφορίες στο CD-rom βρίσκονται και στις ιστοσελίδες της Bang & Olufsen με διεύθυνση www.bang-olufsen.com ή είναι διαθέσιμες και μέσω του καταστήματος πώλησης που συνεργάζεστε.

Επεξήγηση των συμβόλων που χρησιμοποιούνται στους Οδηγούς

Πλήκτρα στο τηλεχειριστήριο Beo4 **TV LIST**
▲
▼

Ένδειξη στο τηλεχειριστήριο Beo4 **STORE**

Ένδειξη στην τηλεόραση **TV 12**

Οι Οδηγίες Χρήσης

Ο Οδηγός περιέχει όλες τις πληροφορίες που χρειάζεται να γνωρίζετε για το προϊόν της Bang & Olufsen.

Θεωρούμε δεδομένο ότι προσωπικό του καταστήματος της Bang & Olufsen θα παραδώσει, εγκαταστήσει και ρυθμίσει το προϊόν σας. Ωστόσο, οι πληροφορίες που απαιτούνται για την εγκατάσταση και ρύθμιση του προϊόντος περιλαμβάνονται τόσο στον οδηγό όσο και στο CD-rom. Αυτό ίσως σας χρειαστεί εάν μεταφέρετε το προϊόν σας ή επεκτείνετε αργότερα το σύστημά σας.

Ο Οδηγός και το CD-rom περιέχουν ευρετήριο, το οποίο σας βοηθά να βρίσκετε συγκεκριμένα θέματα, για τα οποία θέλετε να μάθετε περισσότερα.

Το συνοδευτικό CD-rom περιέχει ένα αρχείο σε μορφή PDF. Για να διαβάσετε αυτό το αρχείο, πρέπει να έχετε εγκαταστήσει το πρόγραμμα Acrobat Reader στον υπολογιστή σας. Εάν δεν έχετε το πρόγραμμα, μπορείτε να το εγκαταστήσετε από το CD-rom. Στη συνέχεια, επιλέγοντας το αρχείο στη γλώσσα που θέλετε, ανοίγει το Βιβλίο Αναφοράς.

Γνωριμία με την τηλεόρασή σας Bang & Olufsen, 4

Μάθετε για τον τρόπο χρήσης του τηλεχειριστηρίου Beo4 και εμφάνισης των μενού στην τηλεοπτική οθόνη.

Καθημερινή χρήση, 7

Μάθετε όλα όσα χρειάζεστε για την καθημερινή χρήση της τηλεόρασής σας, συμπεριλαμβανόμενου του τρόπου δημιουργίας και χρήσης Ομάδων και του τρόπου χρήσης λειτουργιών teletext.

Προηγμένες λειτουργίες, 17

Όλα όσα πρέπει να γνωρίζετε για τη χρήση της τηλεόρασής σας εκτός της καθημερινής χρήσης, όπως ο τρόπος λειτουργίας της αναπαραγωγής με χρονοδιακόπτη και της αναμονής με χρονοδιακόπτη, του συστήματος κωδικού PIN και ενός συνδεδεμένου βίντεο BeoCord V 8000.

Συντονισμός και προσωπικές ρυθμίσεις, 27

Μάθετε για τον τρόπο συντονισμού των προγραμμάτων. Το κεφάλαιο αυτό επίσης περιέχει πληροφορίες για ρυθμίσεις ώρας, ημερομηνίας, θέσεων βάσης, εικόνας και ήχου.

Τοποθέτηση, συνδέσεις και συντήρηση, 41

Μάθετε για τον τρόπο χειρισμού και τοποθέτησης της τηλεόρασής σας, σύνδεσης πρόσθετων συσκευών εικόνας και μάθετε για τη θέση των υποδοχών και των υποδοχών της πρόσοψης.

Ευρετήριο, 48

Γνωριμία με την BeoVision 3 και το Beo4

Το τηλεχειριστήριο Beo4 σας δίνει πρόσβαση σε όλες τις λειτουργίες. Όταν χρησιμοποιείται μία λειτουργία, ενημερώνεστε μέσω των ενδείξεων που εμφανίζονται στο Beo4 ή στην οθόνη της τηλεόρασης.

- Ενεργοποίηση της τηλεόρασης
- Ενεργοποίηση ενός συνδεδεμένου set-top box
- Επιλογή προγραμμάτων ή σελίδων teletext ή εισαγωγή δεδομένων σε μενού στην οθόνη
- Εισάγετε πληροφορίες στα μενού της οθόνης. Πιέστε ◀ ή ▶ ενώ η τηλεόραση είναι αναμμένη για να επιλέξετε μία Ομάδα προγραμμάτων που έχετε δημιουργήσει
- Αποδοχή και αποθήκευση οδηγιών ή ρυθμίσεων
- Μετακινηθείτε επάνω ή κάτω στα προγράμματα ή στις επιλογές του μενού
- Αποκάλυψη επιπλέον λειτουργιών στην οθόνη του Beo4, όπως της λειτουργίας FORMAT

TV
SAT
0 – 9
◀ ▶
GO
▲ ▼
LIST

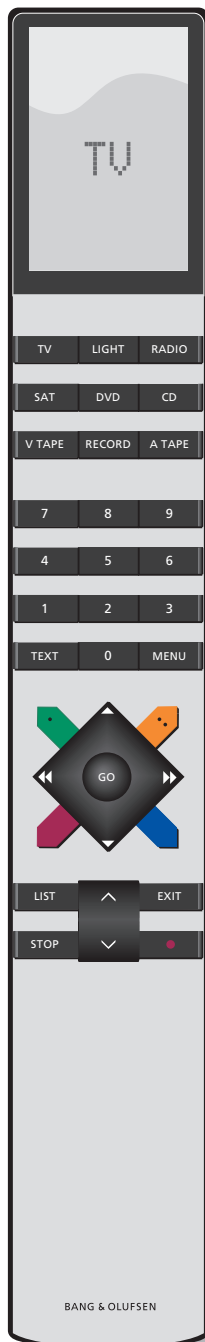

TV
FORMAT

Η οθόνη του Beo4 δείχνει την πηγή που έχετε επιλέξει, ή επιπλέον διαθέσιμες λειτουργίες όταν πιέσετε το πλήκτρο LIST

MENU

Ανάκληση του κυρίως μενού

TEXT

Ενεργοποίηση του teletext

^

Ρύθμιση της έντασης του ήχου. Πιέστε στο μέσο για τη σίγαση του ήχου

▼

EXIT

Έξοδος από όλα τα μενού της οθόνης

•

Βάλτε την τηλεόραση σε αναμονή

Για πληροφορίες σχετικά με την προσθήκη πρόσθετων λειτουργιών σε αυτές που εμφανίζονται στην οθόνη του Beo4, ανατρέξτε στο κεφάλαιο 'Εξατομίκευση του Beo4' στο CD-rom.

Αναγραφόμενες πληροφορίες και μενού

Οι πληροφορίες για την επιλεγμένη πηγή εμφανίζονται στην κορυφή της οθόνης. Τα μενού της οθόνης σας επιτρέπουν να κάνετε ρυθμίσεις.

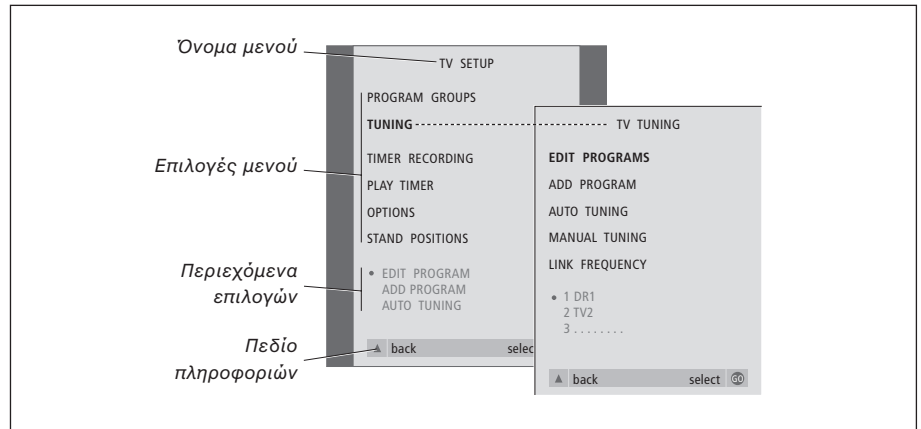
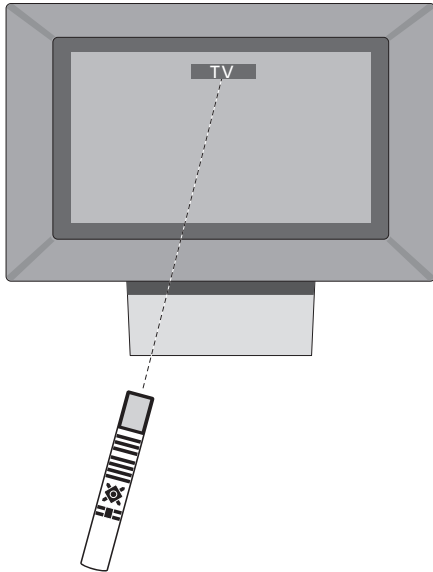

Πως να χρησιμοποιείτε τα μενού επιλογών...

Πιέστε για ενεργοποίηση της **TV** τηλεόρασης

Πιέστε για να ανακαλέσετε το **MENU** μενού TV SETUP

Πιέστε για να μετακινηθείτε **▲** **▼** μεταξύ των διαφορετικών επιλογών του μενού. Εάν πιέσετε **▲** ενώ είναι φωτισμένη η πρώτη επιλογή μενού, γυρίζετε πίσω ένα επίπεδο στην ιεραρχία μενού

Πιέστε για να εμφανίσετε **◀▶** διάφορες ρυθμίσεις

Πιέστε για να ανακαλέσετε **GO** ένα μενού ή να αποθηκεύσετε μια ρύθμιση που έχετε κάνει

Πιέστε για να βγείτε από όλα **EXIT** τα μενού

Το κεφάλαιο αυτό περιέχει πληροφορίες για τις βασικές λειτουργίες της τηλεόρασής σας.

Για πληροφορίες σχετικά με πιο προηγμένες λειτουργίες, όπως αναπαραγωγή με χρονοδιακόπτη, αναμονή με χρονοδιακόπτη και τη χρήση του συστήματος κωδικού PIN, ανατρέξτε στο κεφάλαιο 'Προηγμένες λειτουργίες' στη σελίδα 17.

Παρακολούθηση τηλεόρασης, 8

- Επιλογή ενός τηλεοπτικού προγράμματος
- Ανάκληση μιας τηλεοπτικής λίστας
- Περιστροφή της τηλεόρασης

Ρύθμιση του ήχου και του φορμά της εικόνας, 10

- Ρύθμιση ή σίγαση του ήχου
- Αλλαγή του τύπου του ήχου ή της γλώσσας
- Αλλαγή ισορροπίας ή συνδυασμού ηχείων
- Αλλαγή του φορμά της εικόνας

Teletext, 12

- Βασικές λειτουργίες teletext
- Αποθήκευση αγαπημένων σελίδων teletext
- Καθημερινή χρήση των σελίδων MEMO

Χρήση Ομάδας, 14

- Επιλογή προγραμμάτων σε μία Ομάδα
- Δημιουργία Ομάδων
- Μετακίνηση προγραμμάτων μέσα σε μία Ομάδα

Παρακολούθηση τηλεόρασης

Οι λειτουργίες που παρουσιάζονται σε αυτές τις σελίδες χρησιμοποιούνται καθημερινά.

Επιλογή ενός τηλεοπτικού προγράμματος με τον αριθμό του και μετάβαση σε άλλο πρόγραμμα ή πηγή. Μπορείτε επίσης να ανακαλέσετε στην οθόνη μια λίστα τηλεοπτικών προγραμμάτων.

Εάν η τηλεόρασή σας είναι εφοδιασμένη με την προαιρετική μηχανοκίνητη βάση, μπορείτε να ρυθμίσετε τη θέση της τηλεόρασης.

Μπορείτε επίσης να επιλέξετε ένα πρόγραμμα από μια Ομάδα προγραμμάτων που έχετε δημιουργήσει. Για περισσότερες πληροφορίες σχετικά με τις Ομάδες, ανατρέξτε στο κεφάλαιο 'Χρήση Ομάδας' στη σελίδα 14.

Επιλογή ενός τηλεοπτικού προγράμματος

Όταν ενεργοποιείτε την τηλεόραση, στην οθόνη εμφανίζεται το πρόγραμμα που παρακολουθούσατε τελευταία φορά.

Πιέστε για ενεργοποίηση της τηλεόρασης

TV

TV 2

Πιέστε έναν αριθμό προγράμματος για να μεταβείτε απευθείας στο πρόγραμμα

0 – 9

Πιέστε για να αλλάξετε διαδοχικά τα προγράμματα

▲

▼

Πιέστε για να θέσετε την τηλεόραση σε αναμονή

•

Πιέζοντας 0 γίνεται εναλλαγή μεταξύ του παρόντος και του προηγούμενου τηλεοπτικού προγράμματος.

Ανάκληση μιας τηλεοπτικής λίστας

Όλα τα τηλεοπτικά προγράμματα σας εμφανίζονται σε μια λίστα, την οποία μπορείτε να ανακαλέσετε στην οθόνη. Η λίστα περιέχει αριθμούς και ονόματα μέχρι 99 τηλεοπτικών προγραμμάτων. Μπορείτε επίσης να ανακαλέσετε μια λίστα προγραμμάτων για Ομάδες προγραμμάτων.

Πιέστε για ενεργοποίηση της τηλεόρασης

TV

BBC

Πιέστε και κρατήστε πιεσμένο για να ανακαλέσετε μια λίστα με κανάλια στην οθόνη

GO

Για να επιλέξετε ένα πρόγραμμα εισάγετε τον αριθμό προγράμματος ή...

0 – 9

...πιέστε μέχρι να φωτιστεί το πρόγραμμα που θέλετε

▲

▼

Πιέστε για ενεργοποίηση του προγράμματος που επιλέξατε, ή...

GO

...πιέστε για να βγείτε από το μενού

EXIT

Ανάκληση της λίστας προγραμμάτων για μία συγκεκριμένη Ομάδα...

Πιέστε για ενεργοποίηση της τηλεόρασης

TV

BBC

Πιέστε ◀ ή ▶ επανειλημμένα για να μεταβείτε από τη μία σας Ομάδα στην άλλη

◀ ▶

MY GROUP

Πιέστε για να ανακαλέσετε την επιλεγμένη Ομάδα

GO

Πιέστε και κρατήστε πιεσμένο για να ανακαλέσετε τη λίστα καναλιών για την Ομάδα αυτή

GO

Μπορείτε να δείτε τις λίστες προγραμμάτων των άλλων Ομάδων πιέζοντας ◀ ή ▶

◀ ▶

Περιστροφή της τηλεόρασης

Εάν έχετε μια μηχανοκίνητη βάση, μπορείτε να στρέψετε την τηλεόραση με το τηλεχειριστήριο Beo4.



Η λίστα προγραμμάτων για την τηλεόραση έχει τώρα ανακληθεί. Σας παρέχει μία γενική εικόνα όλων των διαθέσιμων τηλεοπτικών προγραμμάτων.

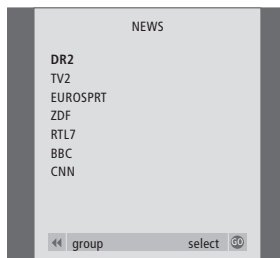

Λίστα Ομάδων... Τα τηλεοπτικά προγράμματα που επιλέχθηκαν για μία Ομάδα εμφανίζονται επίσης στις λίστες προγράμματος όλων των συντονισμένων προγραμμάτων.

Πιέστε επανειλημμένα για να εμφανιστεί η ένδειξη STAND στο Beo4

LIST

STAND

Πιέστε «**◀** ή **▶**» για να περιστρέψετε την τηλεόραση προς τα αριστερά ή προς τα δεξιά ή...

◀ ▶

...πιέστε τα αριθμητικά πλήκτρα για να επιλέξετε μία προκαθορισμένη θέση. Το 1 αντιστοιχεί στη θέση τέρμα αριστερά και το 9 στη θέση τέρμα δεξιά

1 – 9

Για περισσότερες πληροφορίες σχετικά με την προρύθμιση θέσεων τηλεοπτικής θέασης, ανατρέξτε στο κεφάλαιο 'Προρύθμιση θέσεων όπου θα στρέφεται η τηλεόραση' στη σελίδα 36.

Ρύθμιση του ήχου και του φορμά της εικόνας

Η τηλεόρασή σας διαθέτει πολλές δυνατότητες ρύθμισης του ήχου.

Μπορείτε οποιαδήποτε στιγμή να ρυθμίσετε την ένταση ή να σιγήσετε τελείως τον ήχο.

Εάν τα προγράμματα μεταδίδονται σε διαφορετικά είδη ήχου ή γλώσσες, μπορείτε να επιλέξετε ανάμεσα στα είδη ήχου και τις γλώσσες.

Εάν έχετε συνδέσει ηχεία στην τηλεόρασή σας μπορείτε να ρυθμίσετε την ισορροπία τους.

Μπορείτε να αλλάξετε το φορμά της εικόνας ή να ακούτε ήχο από τα ηχεία της τηλεόρασης χωρίς να εμφανίζεται εικόνα στην οθόνη.

Ρύθμιση ή σίγαση του ήχου

Μπορείτε οποιαδήποτε στιγμή να ρυθμίσετε ή μηδενίσετε την ένταση του ήχου.

Πιέστε οποιαδήποτε άκρο του πλήκτρο για να ρυθμίσετε την ένταση προς τα πάνω ή προς τα κάτω



VOL 26

Πιέστε στο μέσον του πλήκτρο για να διακόψετε προσωρινά τον ήχο



MUTE

Πιέστε οποιαδήποτε άκρο του πλήκτρο για να επαναφέρετε τον ήχο



Η παρατεταμένη ακρόαση σε υψηλή ένταση μπορεί να προκαλέσει βλάβες στην ακοή!

Αλλαγή του τύπου του ήχου ή της γλώσσας

Τα ονόματα των διαφόρων διαθέσιμων τύπων ήχου δείχνονται στην οθόνη καθώς προχωράτε.

Πιέστε επανειλημμένα για να εμφανιστεί η ένδειξη SOUND στο Beo4

LIST

SOUND

Πιέστε για να ανακαλέσετε τον τρέχοντα τύπο του ήχου στην οθόνη

GO

STEREO

Πιέστε επανειλημμένα για να επιλέξετε διαφορετικό τύπο ήχου ή διαφορετική γλώσσα σε ένα πολύγλωσσο πρόγραμμα

GO

GO

Πιέστε για να βγείτε από τη λειτουργία SOUND

EXIT

Για να εμφανιστεί η ένδειξη SOUND στο Beo4, πρέπει πρώτα να την προσθέσετε στη λίστα λειτουργιών του Beo4. Για περισσότερες πληροφορίες, ανατρέξτε στο κεφάλαιο 'Εξατομίκευση του Beo4' στο CD-rom.

Μπορείτε να αποθηκεύσετε τον αγαπημένο σας τύπο ήχου όταν συντονίζετε τα τηλεοπτικά σας προγράμματα. Για περισσότερες πληροφορίες, ανατρέξτε στο κεφάλαιο 'Επεξεργασία προγραμμάτων' στη σελίδα 30.

ΣΗΜΕΙΩΣΗ! Για περισσότερες πληροφορίες σχετικά με τον τρόπο σύνδεσης των ηχείων, ανατρέξτε στο κεφάλαιο 'Υποδοχές' στη σελίδα 44. Για περισσότερες πληροφορίες σχετικά με τον ήχο surround, ανατρέξτε στο κεφάλαιο 'Διάταξη ηχείων – ήχος surround' στο CD-rom.

Αλλαγή ισορροπίας ή συνδυασμού ηχείων

Εάν συνδέσετε ηχεία στην τηλεόρασή σας, μπορείτε να ρυθμίσετε την ισορροπία των ηχείων και να αλλάξετε το συνδυασμό ηχείων οποιαδήποτε στιγμή.

Πιέστε επανειλημμένα για να εμφανιστεί η ένδειξη SPEAKER στο Beo4

LIST
SPEAKER

Πιέστε για να ρυθμίσετε την ισορροπία ανάμεσα στο αριστερό και το δεξί ηχείο

◀ ▶

Πιέστε για να επιλέξετε ένα συνδυασμό ηχείων

1 – 3

Πιέστε για να αφαιρέσετε την ένδειξη SPEAKER από την οθόνη του Beo4 και για να επιστρέψετε στη συσκευή που χρησιμοποιούσατε

EXIT

Συνδυασμοί ηχείων

SPEAKER 1

Ήχος μόνο από τα ηχεία της τηλεόρασης.

SPEAKER 2

Στερεοφωνικός ήχος στα δύο εξωτερικά εμπρός ηχεία.

SPEAKER 3

Τα ηχεία της τηλεόρασης και τα εξωτερικά εμπρός ηχεία είναι ενεργά.

Για πληροφορίες σχετικά με τον τρόπο προρύθμισης ενός συνδυασμού ηχείων, ανατρέξτε στο κεφάλαιο 'Επιλογή συνδυασμού ηχείων' στο CD-rom.

Αλλαγή του φορμά της εικόνας

Η τηλεόραση διασφαλίζει πάντοτε την καλύτερη δυνατή εικόνα. Αυτόματα προσαρμόζει την εικόνα έτσι ώστε να γεμίσει όσο το δυνατόν μεγαλύτερο μέρος της οθόνης. Ωστόσο, μπορείτε να επιλέξετε τη μορφή που προτιμάτε.

Πιέστε επανειλημμένα για να εμφανιστεί η ένδειξη FORMAT στο Beo4

LIST
FORMAT

Πιέστε τον αριθμό του επιθυμητού φορμά εικόνας

0 – 3

Εάν επιλέξετε FORMAT 1...

Πιέστε ◀ ή ▶ για επιλογή παραλλαγών αυτής της μορφής

◀ ▶

Εάν επιλέξετε FORMAT 1 ή FORMAT 2...

Πιέστε ▲ ή ▼ για να μετακινήσετε την εικόνα επάνω και κάτω

▲
▼

Πιέστε για να εγκαταλείψετε τη λειτουργία FORMAT

EXIT

Με την επιλογή FORMAT 1 η τηλεόραση επιλέγει αυτόματα τη μεγαλύτερη εικόνα – πανοραμική προβολή.

Φορμά εικόνας για να επιλέξετε

FORMAT 0

Απομακρύνει την εικόνα από την οθόνη. Η επιλογή αυτή είναι χρήσιμη εάν για παράδειγμα, αναπαράγετε ένα μουσικό CD σε ένα συνδεδεμένο DVD 1 και δε θέλετε να βλέπετε στην οθόνη το μενού μουσικών CD. Πιέστε ένα πλήκτρο επιλογής πηγής, όπως TV, για να αποκαταστήσετε την εικόνα.

FORMAT 1

Για κανονικές τηλεοπτικές εικόνες. Είναι διαθέσιμες δύο παραλλαγές: 15:9 και πανοραμική προβολή (για τη μεγαλύτερη εικόνα).

FORMAT 2

Για εικόνες letterbox. Όταν επιλέξετε FORMAT 2, η εικόνα προσαρμόζεται αυτόματα κατακόρυφα. Αυτό εξασφαλίζει ότι θα φαίνονται τα ονόματα ή οι υπότιτλοι των καναλιών – εάν εμφανίζονται στην εικόνα που εκπέμπεται.

FORMAT 3

Για εικόνες 16:9 ευρείας οθόνης. Το FORMAT 3 συνήθως επιλέγεται αυτόματα. Εάν δε συμβεί κάτι τέτοιο, μπορείτε να το επιλέξετε μόνοι σας.

Εάν επιλέξετε ένα πρόγραμμα και ο σταθμός μετάδοσης προσφέρει υπηρεσία teletext, η τηλεόραση σας δίνει πρόσβαση στις σελίδες teletext και σε κάθε υποσελίδα που συνδέεται με τις σελίδες.

Τα πλήκτρα βέλη στο Beo4, η γραμμή μενού στο πάνω μέρος της οθόνης και ο φωτισμένος κέρσορας σας βοηθούν να μετακινηθείτε στη σελίδα που επιθυμείτε με ένα βήμα. Όταν φτάσετε εκεί, μπορείτε να διακόψετε τη ροή των υποσελίδων και να τις διαβάσετε με την ησυχία σας.

Η τηλεόραση θυμάται τις αγαπημένες σας σελίδες, σας επιστρέφει πίσω στην προηγούμενη σελίδα, αποκαλύπτει τα κρυφά μηνύματα ή σας βοηθά να μετακινηθείτε στην υπηρεσία teletext κάποιου άλλου προγράμματος.

Για να εμφανίζονται πρώτες οι αγαπημένες σας σελίδες teletext όταν ανακαλείτε το teletext, αποθηκεύστε τις ως σελίδες MEMO.

Όταν αποθηκεύετε τους υπότιτλους των σελίδων teletext σαν την ένατη σελίδα MEMO, μπορείτε να ενεργοποιήσετε αυτόματα τους υπότιτλους για το συγκεκριμένο πρόγραμμα.

ΣΗΜΕΙΩΣΗ! Εάν η τηλεόρασή σας είναι συνδεδεμένη μέσω ενός καλωδίου BeoLink σε μία άλλη τηλεόραση, οι αποθηκευμένες σελίδες μνήμης δε θα εμφανιστούν στις συνδεδεμένες τηλεοράσεις. Οι σελίδες memory πρέπει να αποθηκεύονται χειροκίνητα σε όλες τις διασυνδεδεμένες τηλεοράσεις.

Βασικές λειτουργίες teletext

Εξερευνήστε τις σελίδες του teletext χρησιμοποιώντας τη γραμμή των μενού στο πάνω μέρος της σελίδας teletext.

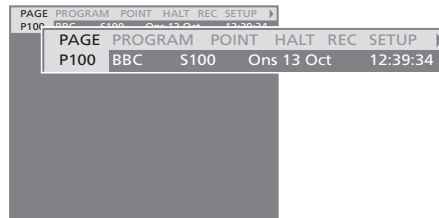

- > Πιέστε **TEXT** για να αποκτήσετε πρόσβαση στο teletext και **EXIT** για να βγείτε από το teletext.
- > Εάν πιέσετε **EXIT** και βγείτε από το teletext πριν βρεθεί η σελίδα που θέλετε, η ένδειξη TEXT σας ενημερώνει όταν βρεθεί η σελίδα.
- > Πιέστε **GO** για να δείτε τη σελίδα.

Εάν αλλάξετε σε άλλο πρόγραμμα ή βγείτε από το teletext επιλέγοντας μια νέα πηγή, δεν ειδοποιήστε όταν βρεθεί η σελίδα.

Για να μετακινηθείτε σε μια νέα σελίδα...

- > Εισάγετε τον αριθμό της σελίδας που θέλετε να δείτε, ή...
- > ...μετακινήστε το φωτισμένο κέρσορα στο PAGE πιέζοντας το ◀.
- > Πιέστε ▲ ή ▼ για να μετακινηθείτε μεταξύ των σελίδων, και κρατήστε πιεσμένο για να μετακινηθείτε γρηγορότερα.
- > Πιέστε **GO** για να μετακινηθείτε στις σελίδες ευρετηρίου (100, 200, 300...).

Για μετακίνηση χρησιμοποιώντας τις συνδέσεις σε μια σελίδα...

- > Πιέστε ▶ για να μετακινήσετε τον κέρσορα στην μπάρα στο POINT.
- > Πιέστε **GO** ή ▼ για να τοποθετήσετε τον κέρσορα στη σελίδα.
- > Μετακινήστε τον κέρσορα σε μια αναφορά σελίδας χρησιμοποιώντας τα πλήκτρα βέλους και πιέστε **GO**.

Για να επιστρέψετε σε μια προηγούμενη σελίδα...

- > Όταν χρησιμοποιείτε την ένδειξη POINT για να μετακινηθείτε σε άλλη σελίδα, η ένδειξη POINT στη γραμμή των μενού θα αλλάξει σε RETURN.
- > Πιέστε **GO** για να επιστρέψετε στην προηγούμενη σελίδα.

Η λειτουργία RETURN σας γυρίζει πίσω μόνο μια σελίδα. Επιστρέψετε σε σελίδες που είχατε προηγουμένως ανακαλέσει χρησιμοποιώντας τις λειτουργίες PAGE ή MEMO.

Για να μεταβείτε σε άλλη υπηρεσία teletext...

- > Μετακινήστε το φωτισμένο κέρσορα στο PROGRAM πιέζοντας το ▶.
- Εάν έχουν δημιουργηθεί σελίδες MEMO, το MEMO θα είναι φωτισμένο όταν ενεργοποιήσετε το teletext. Πιέστε ▲ ή ▼ όταν το MEMO είναι φωτισμένο για να βρείτε το PROGRAM.
- > Πιέστε **GO** για να ανακαλέσετε μία λίστα προγραμμάτων.
- > Πιέστε ▲ ή ▼ για να βρείτε ένα πρόγραμμα που επιθυμείτε.
- > Πιέστε **GO** για να μεταβείτε σε άλλη υπηρεσία teletext.

Για να σταματήσετε τη ροή υποσελίδων...

- > Πιέστε **STOP** για να γίνει παύση ροής των υποσελίδων, ή...
- > ...μετακινήστε τον κέρσορα στο HALT και πιέστε **GO**. Η ένδειξη HALT αντικαθίσταται από μια ομάδα τεσσάρων ψηφίων.
- > Χρησιμοποιήστε το ▼ και το ▲ για να μετακινηθείτε στην υποσελίδα που θέλετε να δείτε ή...
- > ...εισάγετε τον αριθμό της με τα αριθμητικά πλήκτρα στο Beo4.
- > Πιέστε **GO** για να επανεκκινήσετε τη ροή των σελίδων.

Για να αποκαλύψετε κρυφά μηνύματα...

- > Μετακινήστε τον κέρσορα στην μπάρα στο ▶.
- > Πιέστε **GO** για να αλλάξετε το SETUP σε REVEAL.
- > Πιέστε **GO** ξανά για να αποκαλύψετε κρυφά μηνύματα κειμένου στην τρέχουσα σελίδα.

Αποθήκευση αγαπημένων σελίδων teletext

Υπάρχουν εννέα σελίδες MEMO για την υπηρεσία teletext κάθε προγράμματος.

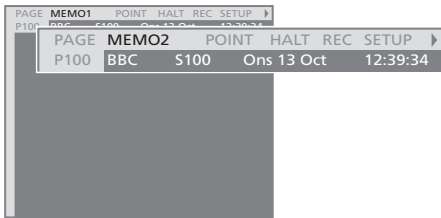

Για να δημιουργήσετε μια σελίδα MEMO...

- > Ανακαλέστε μια σελίδα που χρησιμοποιείτε συχνά.
- > Πιέστε ◀ ή ▶ για να μετακινήσετε τον κέρσορα κατά μήκος της γραμμής μενού στο SETUP και πιέστε **GO**. Οι 9 διαθέσιμες θέσεις σελίδων MEMO εμφανίζονται με αριθμούς. Η πρώτη θέση φωτίζεται.
- > Πιέστε **GO** για να αποθηκεύσετε την τρέχουσα σελίδα. Ο κέρσορας μετακινείται στην επόμενη διαθέσιμη σελίδα MEMO.
- > Χρησιμοποιήστε τα αριθμητικά πλήκτρα στο Beo4 για να επιλέξετε την επόμενη σελίδα teletext που θέλετε να αποθηκεύσετε.
- > Επαναλάβετε τη διαδικασία για κάθε σελίδα που θέλετε να αποθηκεύσετε.
- > Για να βγείτε από τη ρύθμιση MEMO, πιέστε ◀ ή ▶ για να μετακινήσετε τον κέρσορα στο BACK και πιέστε **GO**.
- > Πιέστε **EXIT** για να βγείτε από το teletext.

Εάν θέλετε οι διαθέσιμοι υπότιτλοι teletext να εμφανίζονται αυτόματα για ένα συγκεκριμένο πρόγραμμα, αποθηκεύστε τους υπότιτλους teletext στη σελίδα MEMO 9.

Για να διαγράψετε μια σελίδα MEMO...

- > Πιέστε ◀ ή ▶ για να μετακινήσετε τον κέρσορα στο SETUP και πιέστε **GO**.
- > Μετακινήστε τον κέρσορα στη σελίδα MEMO που θέλετε να διαγράψετε και πιέστε το κίτρινο πλήκτρο.
- > Πιέστε και πάλι το κίτρινο πλήκτρο για επιβεβαίωση.

Καθημερινή χρήση των σελίδων MEMO

Μπορεί να θελήσετε να ανατρέξετε γρήγορα στις σελίδες MEMO του teletext, για παράδειγμα εάν φεύγετε για δουλειά και θέλετε να δείτε τις πληροφορίες για την κίνηση σε μια υπηρεσία teletext.

Για να ανακαλέσετε σελίδες MEMO...

- > Πιέστε **TEXT** για να ανακαλέσετε το teletext.
- > Πιέστε ▲ ή ▼ για να μετακινηθείτε μεταξύ των σελίδων MEMO.
- > Πιέστε **EXIT** για να βγείτε από το teletext.

Χρήση Ομάδας

Αν έχετε αποθηκεύσει πολλά προγράμματα και θέλετε να έχετε γρήγορη πρόσβαση στα αγαπημένα σας προγράμματα, χωρίς να χρειάζεται να ψάχνετε στη λίστα κάθε φορά, τοποθετήστε τα σε μια Ομάδα. Δε χρειάζεται πλέον να ψάχνετε ανάμεσα στα προγράμματα που δε χρησιμοποιείτε.

Δώστε στις Ομάδες το όνομα των ατόμων που τις παρακολουθούν π.χ. – 'Μπαμπάς' ή 'Μαίρη' – ή σύμφωνα με τα είδη των προγραμμάτων που συμπεριλάβατε, όπως 'Ειδήσεις' ή 'Αθλητικά'.

Όταν έχετε δημιουργήσει και επιλέξει μια συγκεκριμένη Ομάδα, μετακινήστε μόνο μεταξύ των τηλεοπτικών (TV) προγραμμάτων που ανήκουν μόνο στη συγκεκριμένη Ομάδα.

Μετακινηθείτε σε μια διαφορετική Ομάδα για να παρακολουθήσετε μια διαφορετική ομάδα προγραμμάτων, ή μετακινηθείτε από την ένδειξη GROUPS στην ένδειξη TV για να δείτε όλα τα συντονισμένα τηλεοπτικά προγράμματα.

Επιλογή προγραμμάτων σε μία Ομάδα

Έχετε πρόσβαση στις Ομάδες σας ενεργοποιώντας τη λειτουργία Ομάδες. Πιέστε τα πλήκτρα βέλη για να επιλέξετε την Ομάδα που αναζητάτε, και στη συνέχεια μετακινηθείτε στα προγράμματα που περιλαμβάνει η Ομάδα.

Πιέστε για ενεργοποίηση της τηλεόρασης

TV

Μετακινηθείτε αριστερά ή δεξιά μέχρι να εμφανιστούν οι ομάδες σας



MY GROUP

Όταν βρείτε την Ομάδα που θέλετε, πιέστε GO για να επιλέξετε την Ομάδα σας

GO

NEWS

Μετακινηθείτε πάνω ή κάτω στα προγράμματα της συγκεκριμένης Ομάδας



Χρησιμοποιήστε τα αριθμητικά πλήκτρα για να εισάγετε τον αριθμό του προγράμματος που θέλετε να δείτε

1 – 9

TV 2

BBC

Μετακινηθείτε αριστερά ή δεξιά για να μετακινηθείτε σε άλλη Ομάδα – και πιέστε GO για να την ανακαλέσετε



SPORT

GO

Πατήστε και κρατήστε πατημένο το GO στη λειτουργία Ομάδων για να ανακαλέσετε μία λίστα προγραμμάτων για την τρέχουσα Ομάδα. Για να επιλέξετε όλα τα διαθέσιμα τηλεοπτικά προγράμματα, πιέστε TV.

Δημιουργία Ομάδων

Μπορείτε να δημιουργήσετε μέχρι οκτώ διαφορετικές Ομάδες. Κάθε Ομάδα μπορεί να περιλαμβάνει μέχρι 18 προγράμματα. Το ίδιο πρόγραμμα μπορεί να αποθηκευτεί σε περισσότερες από μία Ομάδες.

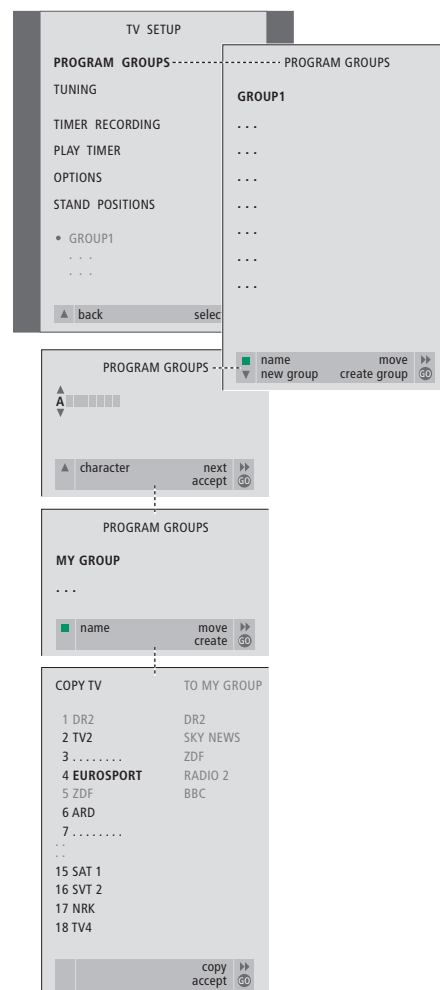

Μετακίνηση προγραμμάτων μέσα σε μία Ομάδα

Μπορείτε να αλλάξετε τη σειρά με την οποία τα προγράμματα σας εμφανίζονται μέσα σε μία Ομάδα και να διαγράψετε προγράμματα μίας Ομάδας.

- > Πιέστε **TV** για να ενεργοποιήσετε την τηλεόραση.
- > Πιέστε **MENU** για να ανακαλέσετε το μενού TV SETUP, η ένδειξη PROGRAM GROUPS είναι ήδη φωτισμένη.
- > Πιέστε **GO** για να ανακαλέσετε το μενού PROGRAM GROUPS.
- > Πιέστε **▼** για να μετακινήσετε τον κέρσορα σε μια κενή Ομάδα και πιέστε το πράσινο πλήκτρο για να μπορέσετε να ονομάσετε τη νέα Ομάδα.
- > Πιέστε **▲** ή **▼** για να επιλέξετε χαρακτήρες.
- > Πιέστε **◀** ή **▶** για μετακίνηση στην προηγούμενη ή επόμενη θέση χαρακτήρα.
- > Πιέστε **GO** για να αποθηκεύσετε το όνομα, και πιέστε **GO** ξανά για την αντιγραφή προγραμμάτων στη νέα Ομάδα.
- > Πιέστε **▲** ή **▼** για την εύρεση του προγράμματος που θέλετε να αντιγράψετε στη νέα Ομάδα.
- > Πιέστε **▶** για να αντιγράψετε ένα τηλεοπτικό πρόγραμμα στην Ομάδα σας.
- > Πιέστε **GO** για να αποθηκεύσετε την Ομάδα σας όταν τελειώσετε την αντιγραφή των προγραμμάτων.
- > Πιέστε **▲** για να επιστρέψετε μέσω των προηγούμενων μενού ή πιέστε **EXIT** για να βγείτε από όλα τα μενού.

Τα προγράμματα set-top box δεν μπορούν να τοποθετηθούν σε μια Ομάδα μαζί με τηλεοπτικά προγράμματα.

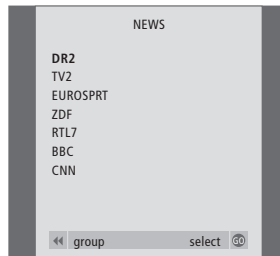

- > Πιέστε **TV** για να ενεργοποιήσετε την τηλεόραση.
- > Πιέστε **MENU** για να ανακαλέσετε το μενού TV SETUP, η ένδειξη PROGRAM GROUPS είναι ήδη φωτισμένη.
- > Πιέστε **GO** για να ανακαλέσετε το μενού PROGRAM GROUPS.
- > Πιέστε **▼** για να φωτίσετε μία Ομάδα και πιέστε **GO** για να την επιλέξετε.
- > Πιέστε **▼** για να φωτίσετε το πρόγραμμα που θέλετε να μετακινήσετε ή να διαγράψετε.
- > Πιέστε **▶** για να μετακινήσετε το πρόγραμμα εκτός της λίστας και πιέστε **▲** ή **▼** για να το μετακινήσετε στη νέα θέση.
- > Πιέστε **◀** για να μετακινήσετε το πρόγραμμα πίσω στη λίστα, ή πατήστε το κίτρινο πλήκτρο για να το διαγράψετε. Όταν διαγράψετε ένα πρόγραμμα από τη λίστα, τα υπολειπόμενα προγράμματα συμπυκνώνονται.
- > Εάν το πρόγραμμα αλλάξει θέσεις με άλλο πρόγραμμα, στη συνέχεια μετακινήστε το πρόγραμμα αυτό σε νέα θέση.
- > Όταν ολοκληρώσετε τη μετακίνηση ή διαγραφή προγραμμάτων σε μία Ομάδα, πιέστε **GO** για να αποθηκεύσετε την Ομάδα.
- > Πιέστε **▲** για να επιστρέψετε μέσω των προηγούμενων μενού ή πιέστε **EXIT** για να βγείτε από όλα τα μενού.

Μάθετε πώς να χειρίζεστε την τηλεόρασή σας πέρα από την καθημερινή χρήση.

Αυτό είναι επίσης το κεφάλαιο που σας ενημερώνει πως να χειρίζεστε μια συνδεδεμένη συσκευή εικόνας και ένα συνδεδεμένο set-top box.

Αυτόματη έναρξη και απενεργοποίηση της τηλεόρασής σας, 18

- Πριν ξεκινήσετε...
- Αναπαραγωγή και αναμονή με χρονοδιακόπτη
- Προβολή, επεξεργασία ή διαγραφή ενός χρονοδιακόπτη

Το σύστημα κωδικού PIN, 20

- Ενεργοποίηση του συστήματος κωδικού PIN
- Αλλαγή ή διαγραφή του κωδικού PIN
- Χρήση του κωδικού PIN
- Εάν ξεχάσετε τον κωδικό σας PIN...

Χειρισμός του set-top box, 22

- Μενού του Set-top Box Controller
- Γενική λειτουργία του Beo4
- Χρήση του μενού του set-top box
- Χρήση ενός set-top box σε ένα διασυνδεδεμένο δωμάτιο

Εάν έχετε ένα BeoCord V 8000..., 24

- Αναπαραγωγή και αναζήτηση σε μια βιντεοκασέτα
- Εγγραφές με χρονοδιακόπτη από το teletext
- Εγγραφή μέσω του μενού στην οθόνη
- Έλεγχος των ήδη προγραμματισμένων εγγραφών

Αυτόματη έναρξη και απενεργοποίηση της τηλεόρασής σας

Εάν η τηλεόρασή σας είναι εξοπλισμένη με την προαιρετική μονάδα Master Link, μπορείτε να επιλέξετε την αυτόματη ενεργοποίηση ή απενεργοποίηση της τηλεόρασης μέσω των λειτουργιών αναπαραγωγής με χρονδιακόπη και αναμονής με χρονδιακόπη.

Εισάγετε μέχρι και έξι ρυθμίσεις χρονδιακόπη και ανακαλέστε μία λίστα με τις ρυθμίσεις που έχετε θέσει για το χρονδιακόπη στην οθόνη. Από αυτή τη λίστα, μπορείτε να επεξεργαστείτε ή να διαγράψετε τις ρυθμίσεις χρονδιακόπη.

Εάν η τηλεόρασή σας είναι ενοποιημένη με ένα ηχοσύστημα της Bang & Olufsen με καλώδιο Master Link, αυτά τα συστήματα μπορούν επίσης να εκτελούν τις λειτουργίες αναπαραγωγής ή αναμονής με χρονδιακόπη.

Εάν θέλετε να εισάγετε ρυθμίσεις για το χρονδιακόπη, βεβαιωθείτε ότι το ενσωματωμένο ρολόι είναι ρυθμισμένο στη σωστή ώρα. Για περισσότερες πληροφορίες, ανατρέξτε στο κεφάλαιο 'Ρύθμιση της ώρας και ημερομηνίας' στη σελίδα 37.

Πριν ξεκινήσετε...

Εάν συνδέσετε ένα προϊόν ήχου ή εικόνας Bang & Olufsen με την τηλεόρασή σας με ένα καλώδιο Master Link, μπορείτε να την εξαιρέσετε ή να τη συμπεριλάβετε σε λειτουργίες με χρονδιακόπη μέσω του μενού Play Timer. Για παράδειγμα, ενεργοποιήστε την αναπαραγωγή με χρονδιακόπη της τηλεόρασης και απενεργοποιήστε την αναπαραγωγή με χρονδιακόπη του ηχοσυστήματος εάν θέλετε οι λειτουργίες με χρονδιακόπη να ισχύουν μόνο για την τηλεόραση.

Για να ενεργοποιήσετε το χρονδιακόπη...

- > Πιέστε **MENU** για να ανακαλέσετε το μενού TV SETUP και πιέστε ▼ για να φωτίσετε το PLAY TIMER.
- > Πιέστε **GO** για να ανακαλέσετε το μενού PLAY TIMER. Το TIMER ON/OFF είναι ήδη φωτισμένο.
- > Πιέστε **GO** για να ανακαλέσετε το μενού TIMER ON/OFF.
- > Πιέστε ◀ ή ▶ για την αποκάλυψη του ON.
- > Πιέστε **GO** για να αποθηκεύσετε τη ρύθμιση.

Για περισσότερες πληροφορίες σχετικά με τον τρόπο ενεργοποίησης ή απενεργοποίησης της αναπαραγωγής με χρονδιακόπη για ένα συνδεδεμένο προϊόν ήχου ή εικόνας Bang & Olufsen, ανατρέξτε στον οδηγό που συνοδεύει το προϊόν.

Αναπαραγωγή και αναμονή με χρονδιακόπη

Μπορείτε να προρυθμίσετε την τηλεόρασή σας ώστε να ξεκινά και να σταματά την ίδια ώρα και ημέρα κάθε εβδομάδα.

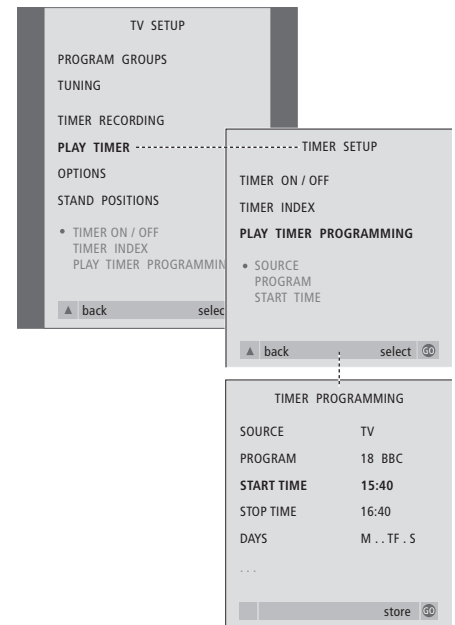

Το σύστημα γράφει:

M...	Δευτέρα
T...	Τρίτη
W...	Τετάρτη
T...	Πέμπτη
F...	Παρασκευή
S...	Σάββατο
S...	Κυριακή

ΣΗΜΕΙΩΣΗ! Εάν η τηλεόρασή σας είναι εγκατεστημένη σε διασυνδεδεμένο δωμάτιο, ο προγραμματισμός του χρονδιακόπη θα πρέπει να γίνεται μέσω του συστήματος του κυρίως δωματίου.

Προβολή, επεξεργασία ή διαγραφή ενός χρονοδιακόπτη

Ανάκληση μιας λίστας στην οθόνη με τις ρυθμίσεις που έχετε εισάγει. Από αυτή τη λίστα, μπορείτε να επεξεργαστείτε ή να διαγράψετε τις ρυθμίσεις χρονοδιακόπτη.

Για να εισάγετε ρυθμίσεις για αναπαραγωγή ή αναμονή χρονοδιακόπτη...

- > Πιέστε **MENU** για να ανακαλέσετε το μενού TV SETUP και πιέστε ▼ για να φωτίσετε το PLAY TIMER.
- > Πιέστε **GO** για να ανακαλέσετε το μενού PLAY TIMER και πιέστε ▼ για να φωτίσετε το PLAY TIMER PROGRAMMING.
- > Πιέστε **GO** για να ανακαλέσετε το μενού TIMER PROGRAMMING.
- > Πιέστε ▲ ή ▼ για να μετακινηθείτε μεταξύ των στοιχείων του μενού.
- > Χρησιμοποιήστε τα αριθμητικά πλήκτρα να εισάγετε τις πληροφορίες ή πιέστε ◀ ή ▶ για να δείτε τις επιλογές σας για κάθε στοιχείο. Όταν φωτίζεται η επιλογή DAYS, πιέστε ▶ μία φορά για να μετακινηθείτε μεταξύ των ημερών και πιέστε ▲ ή ▼ για να αφαιρέσετε οποιαδήποτε μέρα δε θέλετε. Πιέστε ▶ για να μετακινηθείτε στην επόμενη ημέρα και πιέστε ◀ για να μετακινηθείτε στην προηγούμενη ημέρα. Όταν εμφανιστούν οι ημέρες που θέλετε, πιέστε **GO** για να αποδεχθείτε τις ημέρες.
- > Όταν εισάγετε τις απαιτούμενες πληροφορίες, πιέστε **GO** για να αποθηκεύσετε τις ρυθμίσεις Χρονοδιακόπτη σας.
- > Πιέστε **EXIT** για να βγείτε από όλα τα μενού.

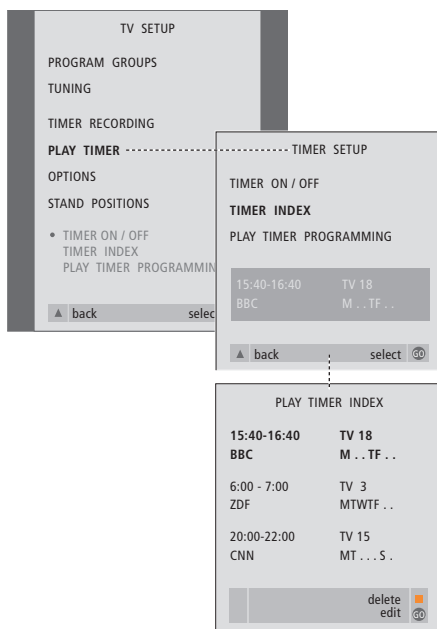

Για να δείτε, να επεξεργαστείτε ή να διαγράψετε τις ρυθμίσεις χρονοδιακόπτη σας...

- > Επιλέξτε **TIMER INDEX** από το μενού **TIMER SETUP** για να ανακαλέσετε τις ρυθμίσεις λίστας ή χρονοδιακόπτη. Η πρώτη ρύθμιση χρονοδιακόπτη στη λίστα είναι ήδη φωτισμένη.
- > Πιέστε ▲ ή ▼ για να μετακινήσετε τον κέρσορα σε μία ρύθμιση χρονοδιακόπτη που θέλετε να επεξεργαστείτε.
- > Για να επεξεργαστείτε μία ρύθμιση, πιέστε **GO** και ακολουθήστε τη διαδικασία που περιγράφεται στα αριστερά.
- > Για να μπορέσετε να διαγράψετε μία επιλεγμένη ρύθμιση, πιέστε το κίτρινο πλήκτρο.
- > Αν αλλάξετε γνώμη, πιέστε ◀ για να επιστρέψετε τη ρύθμιση πίσω στη λίστα. Μπορείτε επίσης να πατήσετε **EXIT** για να βγείτε από όλα τα μενού.
- > Πατήστε δεύτερη φορά το κίτρινο πλήκτρο για να διαγράψετε τη ρύθμιση.

Το σύστημα κωδικού PIN

Μπορείτε να επιλέξετε την ενεργοποίηση ή μη του συστήματος κωδικού PIN. Το σύστημα κωδικού PIN απενεργοποιείται όταν διαγράψετε τον κωδικό PIN.

Το σύστημα κωδικού PIN έχει σκοπό να αποτρέπει τη χρήση της τηλεόρασής σας από τρίτους που δε γνωρίζουν τον κωδικό PIN.

Όταν η τηλεόραση αποσυνδέεται από την πρίζα για 15–30 λεπτά, ενεργοποιείται το σύστημα κωδικού PIN.

Όταν επανασυνδεθεί και ενεργοποιηθεί, η τηλεόραση απενεργοποιείται αυτόματα μετά από πέντε λεπτά. Η εισαγωγή του κωδικού PIN επαναφέρει την τηλεόραση στην κανονική λειτουργία.

Σε περίπτωση που χάσετε ή ξεχάσετε τον κωδικό σας, επικοινωνήστε με το κατάστημα της Bang & Olufsen για να λάβετε ένα Γενικό κωδικό, ο οποίος απενεργοποιεί τον κωδικό σας PIN.

Ενεργοποίηση του συστήματος κωδικού PIN

Ανακαλέστε το μενού TV SETUP στην οθόνη, ενεργοποιήστε το μενού PINCODE και επιλέξτε από τα υπομενού.

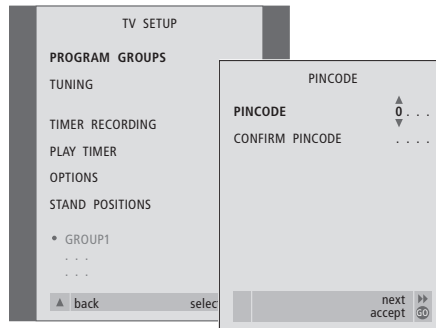

Για να ενεργοποιήσετε το σύστημα κωδικού PIN...

- > Πιέστε **MENU** για να ανακαλέσετε το μενού TV SETUP.
- > Πιέστε **◀** δύο φορές, και μετά **STOP**. Το μενού PINCODE εμφανίζεται στην οθόνη.
- > Χρησιμοποιήστε τα αριθμητικά πλήκτρα ή τα **▲ ▼** στο Beo4 για την εισαγωγή των τεσσάρων ψηφίων του κωδικού σας. Πιέστε **◀** για να επιστρέψετε στα ψηφία που θέλετε να διορθώσετε και χρησιμοποιήστε **▲** ή **▼** για να τα αλλάξετε.
- > Πιέστε **GO** έπειτα από την εισαγωγή του τελευταίου ψηφίου.
- > Επανεισάγετε τον κωδικό σας για να τον επιβεβαιώσετε και πιέστε **GO** ξανά. Αν οι δύο κωδικοί δεν ταιριάζουν, τα πεδία εισαγωγής διαγράφονται και θα πρέπει να εισάγετε ξανά τον κωδικό.

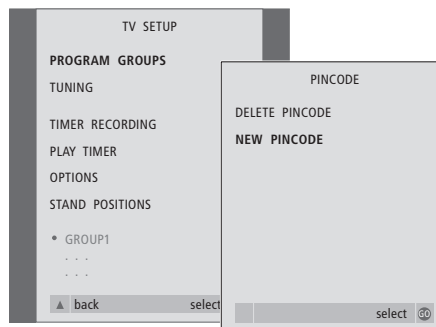

Για να αλλάξετε ή να διαγράψετε τον κωδικό σας PIN...

- > Πιέστε **MENU** για να ανακαλέσετε το μενού TV SETUP.
- > Πιέστε **◀** δύο φορές, και μετά **STOP**. Το μενού PINCODE εμφανίζεται στην οθόνη.
- > Εισάγετε το σωστό κωδικό PIN για να έχετε πρόσβαση στις λειτουργίες αλλαγής ή διαγραφής του κωδικού PIN.
- > Για να αλλάξετε τον κωδικό σας, εισάγετε τα ψηφία του νέου σας κωδικού μέσω των αριθμητικών πλήκτρων ή των **▲ ▼** και πιέστε **GO**. Εισάγετε ξανά τον κωδικό για να τον επιβεβαιώσετε.
- > Για να διαγράψετε τον κωδικό σας, επιλέξτε DELETE PINCODE και πιέστε **GO**.

Για να ακυρώσετε την εισαγωγή ενός κωδικού PIN...

- > Πιέστε **STOP**. Η εισαγωγή ακυρώνεται και τα πεδία εισόδου διαγράφονται.

ΣΗΜΕΙΩΣΗ! Μπορείτε να αλλάξετε τον κωδικό PIN έως πέντε φορές μέσα σε διάστημα τριών ωρών.

Χρήση του κωδικού PIN

Εάν η τηλεόρασή σας απουσνδεθεί από την πρίζα για 15–30 λεπτά, η τηλεόραση σας προτρέπει να εισάγετε τον κωδικό PIN όταν την ενεργοποιήσετε. Εάν δεν εισάγετε τον κωδικό PIN, η τηλεόραση μεταβαίνει σε αναμονή μετά από 5 λεπτά περίπου.

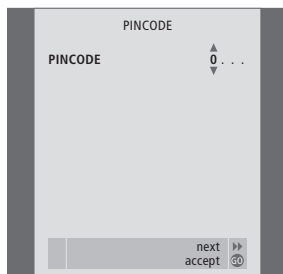

Όταν η τηλεόρασή σας είναι ενεργοποιημένη...

- > Εισάγετε τα ψηφία του κωδικού σας χρησιμοποιώντας τα αριθμητικά πλήκτρα ή τα ▲ ▼.
- > Όταν εισάγετε το τελευταίο ψηφίο, πιέστε **GO**.
- > Η τηλεόρασή σας ξεκινά και πάλι.

Πέντε λανθασμένες εισαγωγές θα προκαλέσουν την απενεργοποίηση της τηλεόρασης για τρεις ώρες, κατά τις οποίες ο χειρισμός της είναι αδύνατος.

Περίπου 30 δευτερόλεπτα πριν το σύστημα μεταβεί αυτόματα σε αναμονή, δεν είναι δυνατός ο χειρισμός του από το τηλεχειριστήριο. Επομένως, αυτό το διάστημα δεν είναι δυνατή η εισαγωγή ενός κωδικού PIN.



Εάν ξεχάσετε τον κωδικό σας PIN...

- > Επικοινωνήστε με ένα κατάστημα της Bang & Olufsen για να πάρετε ένα πενταψήφιο Γενικό κωδικό.
- > Όταν η τηλεόραση σας ζητήσει τον κωδικό σας PIN, πιέστε και κρατήστε πιεσμένο το ◀ για να ανακαλέσετε το μενού MASTER-CODE.
- > Εισάγοντας τα ψηφία του κωδικού μέσω των αριθμητικών πλήκτρων ή ▲ ▼ και πιέζοντας **GO** θα απενεργοποιήσετε το δικό σας κωδικό PIN και θα επανενεργοποιήσετε την τηλεόρασή σας.

Χειρισμός του set-top box

Ο ενσωματωμένος Set-top Box Controller ενεργεί ως ερμηνευτής μεταξύ του set-top box της επιλογής σας και του τηλεχειριστηρίου Beo4. Όταν είναι συνδεδεμένο ένα set-top box, μπορείτε να χρησιμοποιείτε το τηλεχειριστήριο Beo4 για να έχετε πρόσβαση στα προγράμματα και τις λειτουργίες που προσφέρει το set-top box.

Μερικές λειτουργίες είναι άμεσα διαθέσιμες από το Beo4 όταν ενεργοποιείτε το set-top box. Επιπρόσθετες λειτουργίες είναι διαθέσιμες από το μενού ενός Set-top Box Controller, που ανακαλείτε στην οθόνη.

Μενού του Set-top Box Controller

Για να μάθετε ποια πλήκτρα του Beo4 ενεργοποιούν συγκεκριμένες υπηρεσίες ή λειτουργίες του set-top box, ανακαλέστε στην οθόνη το μενού του Set-top Box Controller.

Πιέστε για ενεργοποίηση του set-top box

SAT

Πιέστε για να ανακαλέσετε το μενού του Set-top Box Controller

MENU

Πιέστε το αριθμητικό πλήκτρο το οποίο ενεργοποιεί τη λειτουργία που θέλετε ή...

1 – 9

...πιέστε ένα από τα έγχρωμα πλήκτρα για να ενεργοποιήσετε μια λειτουργία

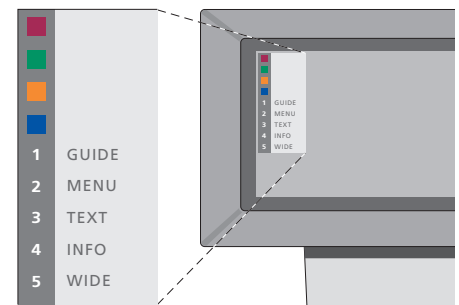

Παράδειγμα ενός μενού Set-top Box Controller – Τα πλήκτρα του Beo4 εμφανίζονται αριστερά του μενού και τα πλήκτρα του set-top box εμφανίζονται δεξιά.

Γενική λειτουργία του Beo4

Εάν ξέρετε ποιο πλήκτρο του Beo4 ενεργοποιεί τη λειτουργία που θέλετε, μπορείτε να ανακαλέσετε τη λειτουργία χωρίς να ενεργοποιήσετε πρώτα το μενού του Set-top Box Controller.

Ενώ το set-top box είναι ενεργοποιημένο...

Πιέστε GO και στη συνέχεια το αριθμητικό πλήκτρο που ενεργοποιεί τη λειτουργία που θέλετε **GO**
0 – 9

Πιέστε GO και στη συνέχεια **GO**
▲ ή **▼** για να μετακινηθείτε απευθείας προς τα επάνω ή κάτω στα προγράμματα

Πιέστε και κρατήστε πατημένο το GO για να εμφανιστεί ο Οδηγός Προγράμματος ή ο τίτλος 'Now/Next' στην οθόνη ανάλογα με το set-top box **GO**

Χρήση του μενού του set-top box

Αφού ενεργοποιήσετε το set-top box, μπορείτε να χειριστείτε τα μενού του ίδιου του set-top box, όπως τον οδηγό προγραμμάτων, μέσω του Beo4.

Ενώ εμφανίζεται το μενού του set-top box...

Μετακινεί τον κέρσορα προς τα επάνω ή κάτω **▲**
▼

Μετακινεί τον κέρσορα **◀ ▶**

Επιλέγει και ενεργοποιεί μια λειτουργία **GO**
GO

Πιέστε GO και στη συνέχεια **GO**
◀ ▶ για να μετακινηθείτε μεταξύ των σελίδων μενού ή μέσα σε λίστες προγραμμάτων

Έξοδος από μενού ή επιστροφή στο προηγούμενο μενού **STOP**

Έξοδος από μενού, εισαγωγή ή έξοδος από διάφορες λειτουργίες, όπως το ραδιόφωνο **EXIT**

Χρησιμοποιείτε τα έγχρωμα πλήκτρα όπως δείχνεται στα μενού του set-top box **■ ■ ■ ■**

Όταν επιλέγετε το set-top box ως πηγή, πιέστε δύο φορές MENU για να ανακαλέσετε το κύριο μενού της τηλεόρασης.

Χρήση ενός set-top box σε ένα διασυνδεδεμένο δωμάτιο

Όταν το set-top box συνδέεται με την τηλεόραση στο κύριο δωμάτιο, μπορείτε να χειριστείτε το set-top box από την τηλεόραση του διασυνδεδεμένου δωματίου. Ωστόσο, το μενού του Set-top Box Controller δεν μπορεί να εμφανιστεί στην οθόνη της τηλεόρασης στο διασυνδεδεμένο δωμάτιο.

Πιέστε για ενεργοποίηση του set-top box στο κύριο δωμάτιο **SAT**

Πιέστε για επιλογή μιας λειτουργίας και... **GO**
...πιέστε το αριθμητικό **1 – 9**
πλήκτρο το οποίο ενεργοποιεί τη λειτουργία που θέλετε

Πιέστε ένα από τα έγχρωμα **■ ■ ■ ■**
πλήκτρα για να ενεργοποιήσετε μια λειτουργία

Εάν έχετε ένα BeoCord V 8000...

Μπορείτε να χρησιμοποιείτε το τηλεχειριστήριο Beo4 για την αναπαραγωγή και αναζήτηση σε μια βιντεοκασέτα ανεξάρτητα από το εάν το BeoCord V 8000 είναι συνδεδεμένο στην τηλεόραση του κυρίως δωματίου ή ελέγχεται από μια τηλεόραση σε ένα συνδεδεμένο δωμάτιο ή συνδέεται απευθείας με την τηλεόραση που χρησιμοποιείτε.

Παρόλα αυτά, εγγραφές μπορούν να γίνουν όπως περιγράφεται, μόνο αν το βίντεο είναι συνδεδεμένο απευθείας στην τηλεόραση αυτή.

Από το μενού εγγραφής, μπορείτε επίσης να ελέγξετε, αλλάξετε ή να διαγράψετε όλες τις εγγραφές με χρονοδιακόπτη που περιμένουν να εκτελεστούν.

Για περισσότερες πληροφορίες σχετικά με το βίντεο, ανατρέξτε στον Οδηγό του βίντεο. Σημειώστε, ωστόσο, ότι ορισμένες δυνατότητες που περιγράφονται στον Οδηγό του βίντεο δεν είναι διαθέσιμες όταν αυτό είναι συνδεδεμένο με την τηλεόραση.

Αναπαραγωγή και αναζήτηση σε μια βιντεοκασέτα

Μόλις επιλέξετε το βίντεο μέσω του Beo4, όλες οι λειτουργίες εκτελούνται μέσω του Beo4. Η αναπαραγωγή της βιντεοκασέτας που έχετε φορτώσει αρχίζει αυτόματα.

Εισαγωγή μιας κασέτας στο βίντεο...

> Πιέστε **V TAPE** για να ενεργοποιήσετε το βίντεο – η κασέτα αρχίζει αυτόματα...

V. TAPE PLAY 2:42

Κατά την αναπαραγωγή μιας βιντεοκασέτας...

- > Πιέστε **◀** ή **▶** για να μετακινηθείτε προς τα πίσω ή προς τα εμπρός στην κασέτα.
- > Πιέστε **◀** ή **▶** για δεύτερη φορά για να μετακινηθείτε γρηγορότερα.
- > Πιέστε **◀** ή **▶** για τρίτη φορά για να τυλίξετε προς τα πίσω ή γρήγορα προς τα εμπρός την κασέτα, ή...
- > ...πιέστε και κρατήστε πιεσμένο **◀** ή **▶** για 2 δευτερόλεπτα για να τυλίξετε προς τα πίσω ή γρήγορα προς τα εμπρός την κασέτα.
- > Πιέστε **GO** για να αρχίσει ή να συνεχιστεί η αναπαραγωγή.
- > Πιέστε **▲** ή **▼** για να μετακινηθείτε εμπρός ή πίσω σε διαφορετικά κομμάτια ή εγγραφές στην κασέτα.

Για να παύσετε ή διακόψετε μια κασέτα...

- > Πιέστε **GO** για την παύση της κασέτας, πιέστε **GO** ξανά για να συνεχιστεί η αναπαραγωγή.
- > Πιέστε **STOP** για να σταματήσει η κασέτα.
- > Πιέστε το πλήκτρο αναμονής **•** για να θέσετε την τηλεόραση και το βίντεο σε κατάσταση αναμονής.

Εγγραφές με χρονοδιακόπτη από το teletext

Ο προγραμματισμός των εγγραφών γίνεται εύκολα μέσω teletext.

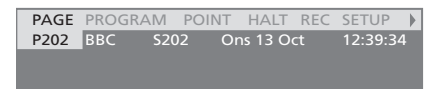
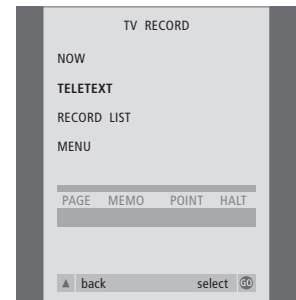

Η γραμμή μενού στη σελίδα teletext.

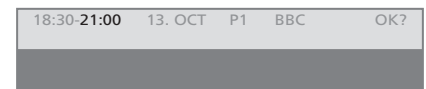

Η γραμμή κατάστασης για μία εγγραφή μπορεί να εμφανιστεί πάνω από τη σελίδα teletext όπου να απεικονίζονται οι χρόνοι έναρξης και λήξης, ή στο πρόγραμμα που θέλετε να γράψετε.



Η εγγραφή έχει τώρα αποθηκευτεί.

Εγγραφή μέσω του μενού στην οθόνη

Χρησιμοποιήστε το μενού για να ρυθμίσετε την εγγραφή με χρονοδιακόπτη. Εισάγετε την πηγή και τους χρόνους έναρξης και λήξης για την εγγραφή σας. Μπορείτε να κάνετε μέχρι και 6 εγγραφές με χρονοδιακόπτη.

Έλεγχος των ήδη προγραμματισμένων εγγραφών

Μπορείτε να ελέγξετε τις εγγραφές που περιμένουν να εκτελεστούν, όπως και να τις επεξεργαστείτε ή να τις διαγράψετε. Εάν οι εγγραφές με χρονοδιακόπτη επικαλύπτονται, θα υπάρχει ένδειξη όταν αποθηκευτεί η εγγραφή και εμφανιστεί στη λίστα εγγραφών.

Εισαγωγή βιντεοκασέτας για εγγραφή...

- > Βρείτε τη σελίδα teletext που θέλετε.
- > Πιέστε **RECORD** για να μπορέσετε να επιλέξετε ένα πρόγραμμα για εγγραφή, ή χρησιμοποιήστε **▶▶** για να μετακινηθείτε στο REC στη γραμμή μενού του teletext και πιέστε **GO**.
- > Πιέστε **▲** ή **▼** για να μετακινηθείτε στο χρόνο έναρξης ή στον τίτλο του τρέχοντος προγράμματος.
- > Πιέστε **GO** για να επιλέξετε το χρόνο έναρξης ή απλά επιλέξετε τον τίτλο του προγράμματος.
- > Εάν είναι απαραίτητο, πιέστε **GO** για να επιλέξετε το χρόνο λήξης, μπορείτε να αλλάξετε το χρόνο λήξης πιέζοντας **▼** και να περιλάβετε δύο ή τρία προγράμματα σε μια σειρά.
- > Ελέγξτε τη γραμμή κατάστασης για την εγγραφή, εάν είναι απαραίτητο χρησιμοποιήστε **▲** ή **▼** ή τα αριθμητικά πλήκτρα για να αλλάξετε και **◀◀** ή **▶▶** για να μετακινηθείτε μεταξύ των δεδομένων που έχουν εισαχθεί.
- > Πιέστε **GO** για να αποθηκεύσετε την εγγραφή με χρονοδιακόπτη. Η ένδειξη PROGRAMMING STORED υποδεικνύει ότι η εγγραφή σας έχει αποθηκευτεί.

Μπορείτε επίσης να ανακαλέσετε το μενού για να κάνετε μια εγγραφή με χρονοδιακόπτη μέσω του κυρίως μενού **SETUP** για την αντίστοιχη πηγή, όπως την τηλεόραση, ή το κυρίως μενού **SETUP** για το V.TAPE.

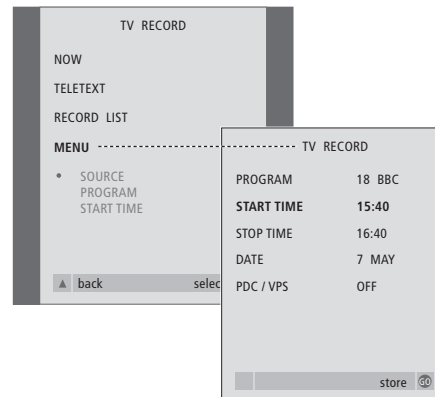

Εισαγωγή βιντεοκασέτας έτοιμης για εγγραφή...

- > Πιέστε **TV** για να ενεργοποιήσετε την τηλεόραση ή **SAT** για να ενεργοποιήσετε ένα set-top box, εάν υπάρχει διαθέσιμο.
- > Πιέστε **RECORD** στο Beo4 για να ανακαλέσετε το μενού εγγραφής.
- > Πιέστε **▼** μέχρι η ένδειξη MENU να φωτιστεί.
- > Πιέστε **GO** για να ανακαλέσετε το μενού ρύθμισης μίας εγγραφής με χρονοδιακόπτη. Η ένδειξη START TIME φωτίζεται.
- > Χρησιμοποιήστε τα αριθμητικά πλήκτρα ή **◀◀** ή **▶▶** για να εισάγετε τις πληροφορίες για την εγγραφή με χρονοδιακόπτη: χρόνος λήξης, ημερομηνία, διαφορετικός αριθμός προγράμματος εάν είναι απαραίτητο, και για να ενεργοποιήσετε τη λειτουργία PDC /VPS εάν είναι διαθέσιμη.
- > Πιέστε **▲** ή **▼** για να μετακινηθείτε από τη μία επιλογή στην άλλη.
- > Πιέστε **GO** για να αποθηκεύσετε την εγγραφή.
- > Πιέστε **▲** για να επιστρέψετε μέσω των προηγούμενων μενού ή πιέστε **EXIT** για να βγείτε απευθείας από όλα τα μενού.

Εάν το PDC/VPS είναι μία επιλογή στο μενού, μπορείτε να το ρυθμίσετε στο OFF ή στο AUTO. Η επιλογή που επιλέξατε θα ισχύει μόνο για τη συγκεκριμένη εγγραφή. Για περισσότερες πληροφορίες σχετικά με τα συστήματα και την εγγραφή PDC και VPS, ανατρέξτε στον Οδηγό της BeoCord V 8000.

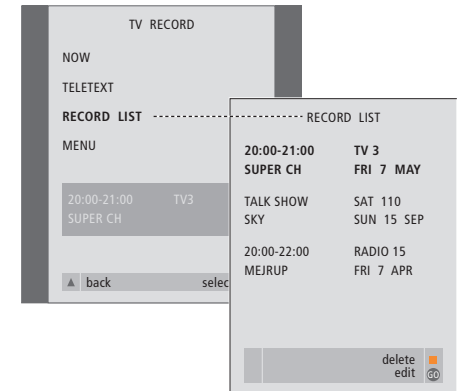

- > Πιέστε **RECORD** για ανάκληση του μενού εγγραφής.
- > Πιέστε **▼** μέχρι η ένδειξη RECORD LIST να φωτιστεί.
- > Πιέστε **GO** για να ανακαλέσετε τη λίστα εγγραφών.
- > Πιέστε **▲** ή **▼** για να επισημάνετε μια εγγραφή.

Επεξεργασία μίας φωτισμένης εγγραφής...

- > Πιέστε **GO** για να μπορέσετε να επεξεργαστείτε την εγγραφή.
- > Πιέστε **◀◀** ή **▶▶** για να αλλάξετε τους χρόνους έναρξης και λήξης, την ημερομηνία και τον αριθμό του προγράμματος.
- > Πιέστε **▲** ή **▼** για να μετακινηθείτε μεταξύ των επιλογών.
- > Πιέστε **GO** για να αποθηκεύσετε μια εγγραφή και να επιστρέψετε στη λίστα.

Διαγραφή μίας φωτισμένης εγγραφής...

- > Πιέστε το κίτρινο πλήκτρο για να διαγράψετε την εγγραφή.
- > Πιέστε και πάλι το κίτρινο πλήκτρο για επιβεβαίωση ή πιέστε **◀** για να τη μετακινήσετε ξανά μέσα στη λίστα.
- > Επιλέξτε μια άλλη εγγραφή για διαγραφή ή πιέστε **EXIT** για να βγείτε από όλα τα μενού.

Οι επικαλυπτόμενες εγγραφές επισημαίνονται από το OVERLAP. Μια κόκκινη τελεία επισημαίνει τις εγγραφές που επικαλύφθηκαν.

Μάθετε πως να εκτελείτε τη διαδικασία πρώτης ρύθμισης και να συντονίζετε αυτόματα όλα τα διαθέσιμα προγράμματα. Επιπλέον, μπορείτε να βρείτε πληροφορίες για την επεξεργασία συντονισμένων προγραμμάτων και την προσαρμογή άλλων διαθέσιμων ρυθμίσεων, όπως η ώρα, η ημερομηνία, η εικόνα και ο ήχος.

Για πληροφορίες σχετικά με την τοποθέτηση της τηλεόρασής σας και τη σύνδεση πρόσθετων συσκευών εικόνας, ανατρέξτε στο κεφάλαιο *'Τοποθέτηση, συνδέσεις και συντήρηση'* στη σελίδα 41.

Ρύθμιση της τηλεόρασής σας για πρώτη φορά, 28

- Επιλογή της γλώσσας μενού
- Αποθήκευση όλων των προγραμμάτων και των ρυθμίσεων
- Καταχώρηση επιπλέον συσκευών πριν από τον αυτόματο συντονισμό
- Καθορισμός της κεντρικής θέσης της τηλεόρασης

Επεξεργασία συντονισμένων τηλεοπτικών προγραμμάτων, 30

- Μετακίνηση συντονισμένων προγραμμάτων
- Ονομασία συντονισμένων προγραμμάτων
- Διαγραφή συντονισμένων προγραμμάτων
- Ρύθμιση συντονισμένων προγραμμάτων

Επανασυντονισμός ή προσθήκη προγραμμάτων, 34

- Επανασυντονισμός μέσω του αυτόματου συντονισμού
- Προσθήκη νέων τηλεοπτικών προγραμμάτων

Προρύθμιση θέσεων όπου θα στρέφεται η τηλεόραση, 36

Ρύθμιση της ώρας και της ημερομηνίας, 37

Εισαγωγή ρυθμίσεων εικόνας και ήχου, 38

- Ρύθμιση φωτεινότητας, χρώματος ή αντίθεσης
- Ρύθμιση ισορροπίας, μπάσων, πρίμων ή loudness

Επιλογή της γλώσσας μενού, 40

Ρύθμιση της τηλεόρασής σας για πρώτη φορά

Η διαδικασία ρύθμισης που περιγράφεται εδώ ενεργοποιείται μόνο όταν η τηλεόραση συνδέεται για πρώτη φορά στο ρεύμα και έπειτα ενεργοποιείται.

Η διαδικασία αυτή περιλαμβάνει την επιλογή γλώσσας του μενού, τον αυτόματο συντονισμό τηλεοπτικών προγραμμάτων, τον καθορισμό της κεντρικής θέσης μιας μηχανοκίνητης βάσης, εάν η τηλεόρασή σας είναι εφοδιασμένη με τέτοιο προσάρτημα, και την καταχώρηση οποιασδήποτε επιπλέον συσκευής έχετε συνδέσει.

Επιλογή της γλώσσας μενού

Την πρώτη φορά που θα ενεργοποιήσετε την τηλεόρασή σας, πρέπει να επιλέξετε σε ποια γλώσσα θέλετε να εμφανίζονται όλα τα μενού.

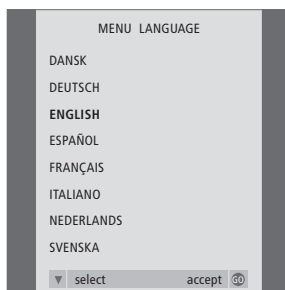

Εμφανίζεται το μενού ρύθμισης γλώσσας. Εάν επιθυμείτε να αλλάξετε τη γλώσσα του μενού αργότερα, μπορείτε να τη βρείτε στο μενού **TV SETUP** στην ένδειξη **OPTIONS**.

- > Πιέστε **TV** για να ενεργοποιήσετε την τηλεόραση. Εμφανίζεται το μενού γλώσσας.
- > Πιέστε **▲** ή **▼** για να μετακινηθείτε μεταξύ των εμφανιζόμενων γλωσσών, εάν είναι απαραίτητο.
- > Πιέστε **GO** για αποδοχή της επιλεγμένης γλώσσας.

Αποθήκευση όλων των προγραμμάτων και των ρυθμίσεων

Αφού έχετε επιλέξει τη γλώσσα του μενού, εμφανίζεται αυτόματως στην οθόνη ένα μενού για το συντονισμό των προγραμμάτων.

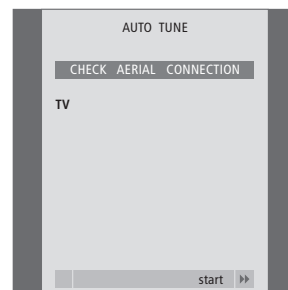

Όταν εμφανιστεί το μενού αυτόματου συντονισμού, εμφανίζεται η προτροπή **CHECK AERIAL CONNECTION** για να σας υπενθυμίσει να ελέγξετε ότι η κεραία σας είναι σωστά συνδεδεμένη.

- > Πιέστε **▶** για να αρχίσει ο αυτόματος συντονισμός. Η τηλεόραση συντονίζει όλα τα διαθέσιμα προγράμματα.

Καταχώρηση επιπλέον συσκευών πριν από τον αυτόματο συντονισμό

Εάν ένα βίντεο, ένας αποκωδικοποιητής ή κάποια άλλη πρόσθετη συσκευή συνδέεται με την τηλεόρασή σας, η σύνδεση ανιχνεύεται από την τηλεόραση. Μπορείτε να ελέγχετε και επιβεβαιώνετε την καταχώρηση των συσκευών που εμπλέκονται.



Όταν εμφανιστεί το μενού CONNECTIONS...

- > Εάν είναι απαραίτητο, πιέστε ◀ ή ▶ για να επιλέξετε τις επιλογές που αντιστοιχούν σε αυτό που έχετε συνδέσει στην υποδοχή V.TAPE.
- > Πιέστε ▲ ή ▼ για να μετακινηθείτε ανάμεσα στα στοιχεία του μενού: V.TAPE και AV.
- > Πιέστε GO για να αποθηκεύσετε αυτή τη ρύθμιση.

Καθορισμός της κεντρικής θέσης

Εάν η τηλεόρασή σας είναι εφοδιασμένη με την προαιρετική μηχανοκίνητη βάση, το μενού STAND ADJUSTMENT εμφανίζεται στην οθόνη. Αφού καθοριστεί η κεντρική θέση, επιλέξτε τις αγαπημένες σας θέσεις όταν η τηλεόραση είναι αναμμένη ή σε αναμονή.

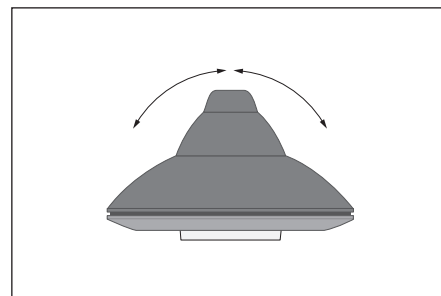

Όταν εμφανιστεί το μενού STAND ADJUSTMENT...

- Βεβαιωθείτε ότι υπάρχει αρκετός χώρος για την περιστροφή της τηλεόρασης δεξιά και αριστερά.
- > Πιέστε GO για να ξεκινήσετε τη ρύθμιση της βάσης.
- > Εάν διακοπεί η ρύθμιση, στην οθόνη εμφανίζεται το μήνυμα 'ADJUSTMENT FAILED'. Απομακρύνετε τα αντικείμενα που εμποδίζουν την περιστροφή της τηλεόρασης και πιέστε GO για να ξεκινήσετε και πάλι τη ρύθμιση.
- > Αφού ολοκληρωθεί η ρύθμιση, εμφανίζεται το μήνυμα 'ADJUSTMENT OK' και μετά το μενού STAND POSITIONS.
- > Για να αποθηκεύσετε μία θέση βάσης όταν ανάβει η τηλεόραση, πιέστε ◀ ή ▶ για να στραφεί η τηλεόραση και τοποθετήστε τη με βάση τη θέση από όπου παρακολουθείτε.
- > Για να αποθηκεύσετε μια θέση βάσης για την κατάσταση αναμονής της τηλεόρασης, πιέστε ▼ για να μετακινηθείτε στην επιλογή TV STANDBY.
- > Πιέστε ◀ ή ▶ για να στρέψετε την τηλεόραση και να την τοποθετήσετε όπως θέλετε.
- > Πιέστε GO για να αποθηκεύσετε τις θέσεις σας.

ΣΗΜΕΙΩΣΗ! Για περισσότερες πληροφορίες σχετικά με τις θέσεις βάσης, ανατρέξτε στο κεφάλαιο 'Προρύθμιση θέσεων όπου θα στρέφεται η τηλεόραση' στη σελίδα 36.

Επεξεργασία προγραμμάτων – μετακίνηση, ονομασία, διαγραφή ή συντονισμός

Εάν ο αυτόματος συντονισμός όλων των προγραμμάτων δεν έχει αποθηκεύσει τα προγράμματα στον αριθμό προγράμματος που προτιμάτε ή δεν έχει ονομάσει αυτόματα όλα τα αποθηκευμένα προγράμματα, μπορείτε να ρυθμίσετε ξανά τη σειρά εμφάνισης των προγραμμάτων και να δώσετε σε αυτά ένα όνομα της επιλογής σας.

Εάν τα συντονισμένα προγράμματα απαιτούν επιπρόσθετη επεξεργασία, όπως μικροσυντονισμό ή οποιαδήποτε άλλη ειδική ρύθμιση σχετικά, π.χ., με την αποκωδικοποίηση, χρησιμοποιήστε το μενού **MANUAL TUNING**.

Για να μπορείτε να επεξεργαστείτε συντονισμένα προγράμματα, βεβαιωθείτε ότι έχετε πρώτα επιλέξει ως πηγή την TV.

Μετακίνηση συντονισμένων προγραμμάτων

Μόλις ολοκληρωθεί ο αυτόματος συντονισμός των προγραμμάτων, εμφανίζεται αυτόματα το μενού **EDIT PROGRAMS** και μπορείτε να μετακινήσετε τα συντονισμένα προγράμματά σας.

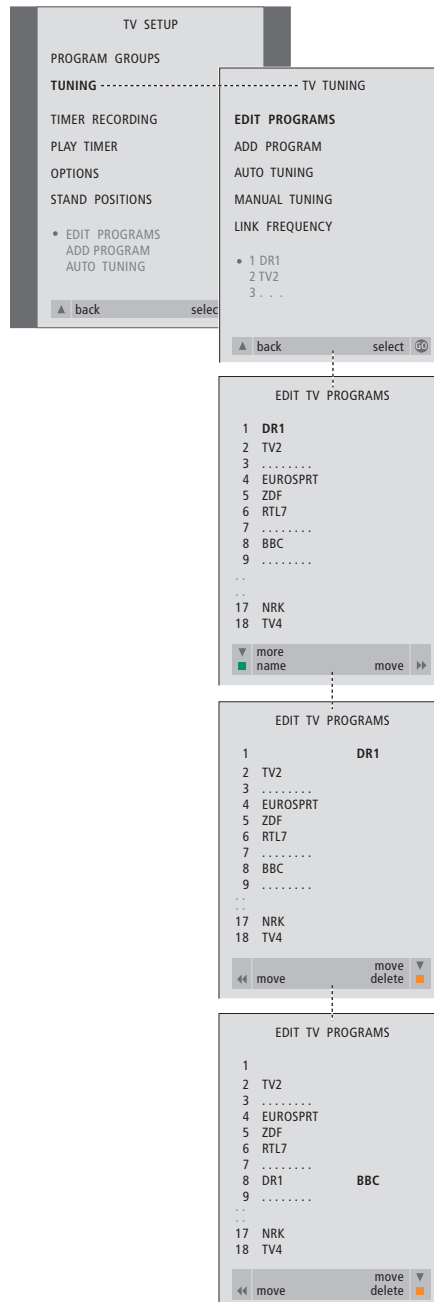

- > Πιέστε **TV** για να ενεργοποιήσετε την τηλεόραση.
- > Πιέστε **MENU** για να ανακαλέσετε το μενού TV SETUP και πιέστε ▼ για να φωτίσετε το TUNING.
- > Πιέστε **GO** για να ανακαλέσετε το μενού TV TUNING. Η ένδειξη EDIT PROGRAMS είναι ήδη φωτισμένη.
- > Πιέστε **GO** για να ανακαλέσετε το μενού EDIT PROGRAMS.
- > Πιέστε ▼ ή ▲ για να επιλέξετε το πρόγραμμα που θέλετε να μετακινήσετε.
- > Πιέστε ► μία φορά για να μπορέσετε να μετακινήσετε το πρόγραμμα. Το πρόγραμμα έχει τώρα μετακινηθεί εκτός της λίστας.
- > Πιέστε ▼ ή ▲ για να μετακινήσετε το πρόγραμμα στον επιθυμητό αριθμό προγράμματος.
- > Πιέστε ◀ για να μετακινήσετε το πρόγραμμα πίσω μέσα στη λίστα ή για να αλλάξετε θέσεις με το πρόγραμμα που καταλαμβάνει τον επιθυμητό αριθμό προγράμματος.
- > Τώρα, μετακινήστε το πρόγραμμα του οποίου αλλάξατε θέση σε ένα κενό αριθμό προγράμματος ή σε έναν αριθμό που είναι ήδη κατειλημμένος και επαναλάβετε τη διαδικασία.
- > Όταν έχετε μετακινήσει τα σχετικά προγράμματα, πιέστε ▲ για να επιστρέψετε μέσω των μενού ή πιέστε **EXIT** για να βγείτε απευθείας από τα μενού της οθόνης.

Ονομασία συντονισμένων προγραμμάτων

Όταν έχει ολοκληρωθεί ο αυτόματος συντονισμός των προγραμμάτων, εμφανίζεται αυτόματα το μενού **EDIT PROGRAMS** και μπορείτε να ονομάσετε τα τηλεοπτικά προγράμματα που έχουν συντονιστεί.

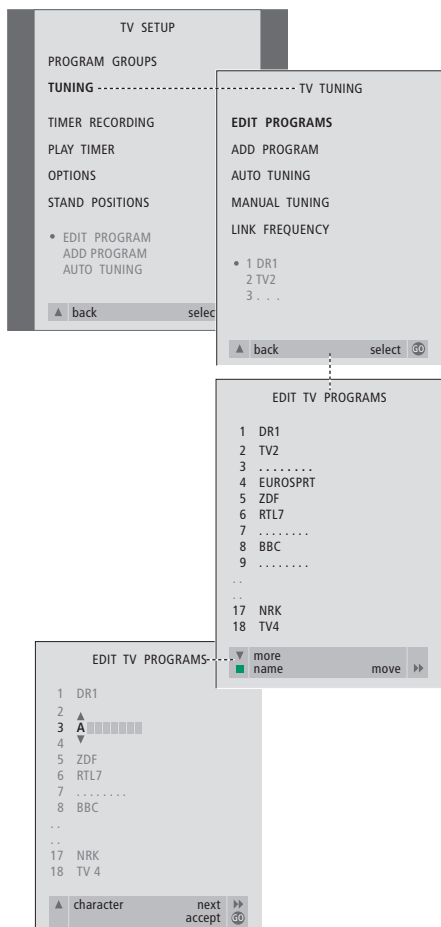

- > Πιέστε **TV** για να ενεργοποιήσετε την τηλεόραση.
- > Πιέστε **MENU** για να ανακαλέσετε το μενού TV SETUP και πιέστε **▼** για να φωτίσετε το TUNING.
- > Πιέστε **GO** για να ανακαλέσετε το μενού TV TUNING. Η ένδειξη EDIT PROGRAMS είναι ήδη φωτισμένη.
- > Πιέστε **GO** για να ανακαλέσετε το μενού EDIT PROGRAMS.
- > Πιέστε **▼** ή **▲** για να επιλέξετε το πρόγραμμα που θέλετε να ονομάσετε.
- > Πιέστε το πράσινο πλήκτρο για να μπορέσετε να ονομάσετε το πρόγραμμα. Το μενού ονομασίας έχει τώρα ενεργοποιηθεί.
- > Πιέστε **▼** ή **▲** για να βρείτε καθένα από τους χαρακτήρες του ονόματος.
- > Πιέστε **▶▶** για να μετακινηθείτε στον επόμενο χαρακτήρα. Καθώς μετακινήστε, η τηλεόραση προτείνει πιθανά ονόματα – αλλά μπορείτε ακόμη να χρησιμοποιήσετε τα **▼** ή **▲** και **◀◀** ή **▶▶** για να εισάγετε ή να τροποποιήσετε όλους τους χαρακτήρες για το όνομα που επιλέξατε.
- > Πιέστε **GO** για να αποθηκεύσετε το όνομα.
- > Εάν είναι απαραίτητο, επαναλάβετε τη διαδικασία και ονομάστε άλλους αριθμούς προγραμμάτων.
- > Όταν έχετε ονομάσει τα σχετικά προγράμματα, πιέστε **GO** για να αποδεχθείτε τη λίστα που συντάξατε ή πιέστε **EXIT** για να βγείτε από τα μενού της οθόνης.

Διαγραφή συντονισμένων προγραμμάτων

Όταν έχει ολοκληρωθεί ο αυτόματος συντονισμός των προγραμμάτων, μπορείτε να διαγράψετε τα συντονισμένα τηλεοπτικά προγράμματα που δε θέλετε.

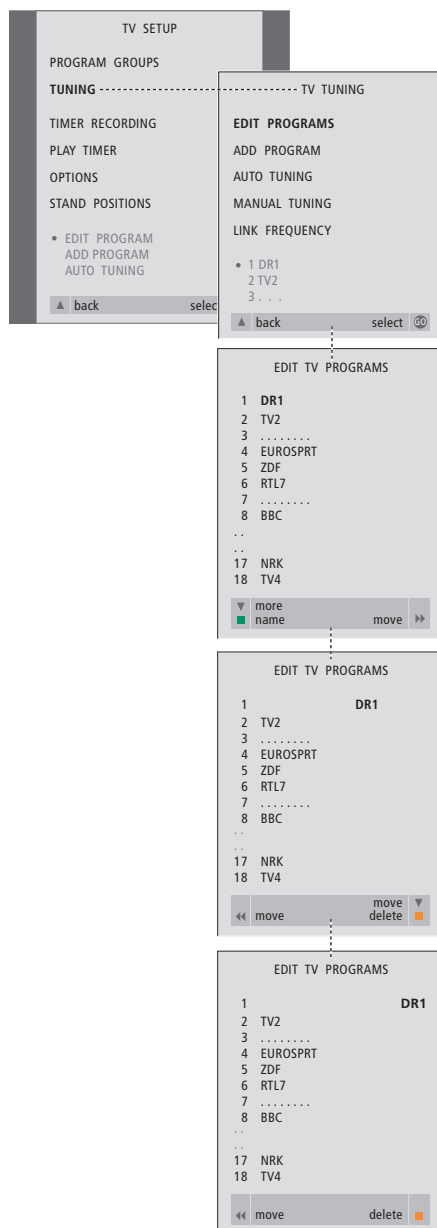

- > Πιέστε **TV** για να ενεργοποιήσετε την τηλεόραση.
- > Πιέστε **MENU** για να ανακαλέσετε το μενού TV SETUP και πιέστε ▼ για να φωτίσετε το TUNING.
- > Πιέστε **GO** για να ανακαλέσετε το μενού TV TUNING. Η ένδειξη EDIT PROGRAMS είναι ήδη φωτισμένη.
- > Πιέστε **GO** για να ανακαλέσετε το μενού EDIT PROGRAMS.
- > Πιέστε ▼ ή ▲ για να μετακινηθείτε στο πρόγραμμα που θέλετε να διαγράψετε.
- > Πιέστε ► για να μετακινήσετε το πρόγραμμα εκτός της λίστας.
- > Πιέστε το κίτρινο πλήκτρο για να μπορέσετε να διαγράψετε το πρόγραμμα – τώρα εμφανίζεται με κόκκινο χρώμα.
- > Πιέστε το κίτρινο πλήκτρο για να διαγράψετε οριστικά το πρόγραμμα, ή πιέστε το ◀ δύο φορές για να το επαναφέρετε στη λίστα.
- > Όταν έχετε διαγράψει τα σχετικά προγράμματα, πιέστε **EXIT** για να βγείτε από όλα τα μενού.

Ρύθμιση συντονισμένων προγραμμάτων

Μπορείτε να αποθηκεύετε τηλεοπτικά προγράμματα σε δικούς τους αριθμούς προγραμμάτων. Συντονίστε με ακρίβεια τη λήψη των προγραμμάτων, υποδείξτε την παρουσία κωδικοποιημένων προγραμμάτων και επιλέξτε τους κατάλληλους τύπους ήχου για το κάθε πρόγραμμα.

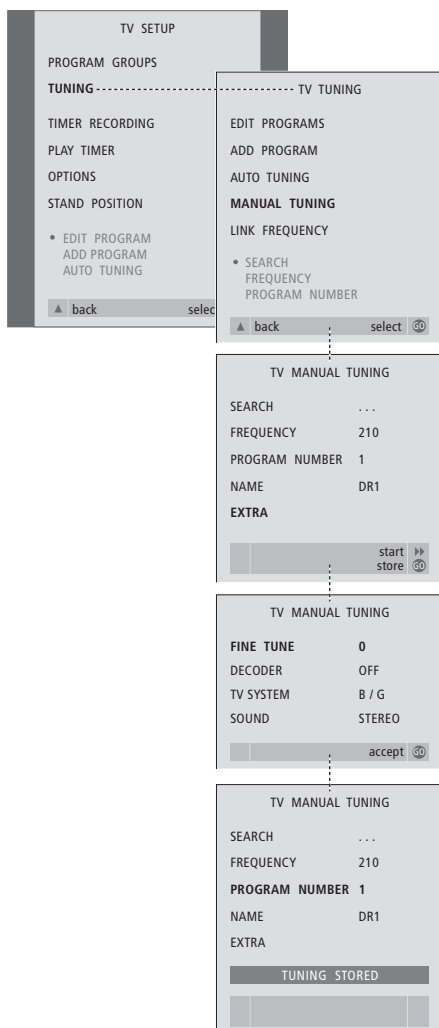

- > Πιέστε **TV** για να ενεργοποιήσετε την τηλεόραση.
- > Πιέστε **MENU** για να ανακαλέσετε το μενού TV SETUP και πιέστε **▼** για να φωτίσετε το TUNING.
- > Πιέστε **GO** για να ανακαλέσετε το μενού TV TUNING και πιέστε **▼** για να φωτίσετε το MANUAL TUNING.
- > Πιέστε **GO** για να ανακαλέσετε το μενού MANUAL TUNING.
- > Πιέστε **▼** ή **▲** για να μετακινηθείτε μεταξύ επιλογών στο μενού.
- > Πιέστε **▶▶** ή **◀◀** για να δείτε τις επιλογές για κάθε στοιχείο.
- > Εάν επιλέξετε NAME, τότε πιέστε το πράσινο πλήκτρο για να ξεκινήσετε τη διαδικασία ονομασίας. Χρησιμοποιήστε τα **▼** ή **▲** και **▶▶** για να εισάγετε τους χαρακτήρες στο όνομα που επιλέξατε.
- > Για να ανακαλέσετε το επιπλέον μενού TV MANUAL TUNING, μετακινηθείτε στο EXTRA και πιέστε **GO**. Τώρα προχωρήστε στο μικροσυντονισμό εάν είναι σημαντικό ή στην επιλογή του τύπου του ήχου (είσοδος αποκωδικοποιητή και σύστημα τηλεόρασης εάν είναι σημαντικό).
- > Όταν έχετε ολοκληρώσει τις αλλαγές, πιέστε **GO** για να αποδεχθείτε τις ρυθμίσεις.
- > Πιέστε **GO** για να αποθηκεύσετε το ρυθμισμένο πρόγραμμα.
- > Πιέστε **EXIT** για να βγείτε από όλα τα μενού.

Εάν εμφανιστεί το στοιχείο SYSTEM στο μενού, βεβαιωθείτε ότι αναγράφεται το σωστό σύστημα μετάδοσης πριν αρχίσετε το συντονισμό:

B/G... για PAL/SECAM BG
 I... για PAL I
 L... για SECAM L
 M... για NTSC M
 D/K... για PAL/SECAM D/K

Εάν κάποια προγράμματα μεταδίδονται σε δύο γλώσσες και τις θέλετε και τις δύο, μπορείτε να αποθηκεύσετε το πρόγραμμα δύο φορές, μία φορά με την κάθε γλώσσα.

Μπορείτε να επιλέξετε την αυτόματη εύρεση των τηλεοπτικών προγραμμάτων από την τηλεόραση.

Προρυθμίστε μέχρι 99 διαφορετικά τηλεοπτικά προγράμματα σε δικούς τους αριθμούς προγραμμάτων και δώστε σε κάθε πρόγραμμα ένα διακριτό όνομα.

Μπορείτε να συντονίσετε καινούργια προγράμματα ή να επανασυντονίσετε προγράμματα που είχατε διαγράψει.

Όταν συντονίζετε προγράμματα μέσω του μενού ADD PROGRAM, τα προγράμματα που είχατε συντονίσει προηγουμένως παραμένουν χωρίς αλλαγές. Αυτό σας επιτρέπει να διατηρήσετε τα ονόματα των προγραμμάτων, τη θέση τους στη λίστα προγραμμάτων και οποιαδήποτε ειδική ρύθμιση που έχετε αποθηκεύσει για αυτά τα προγράμματα, όπως ρυθμίσεις αποκωδικοποιητή ή συστήματος μετάδοσης.

Επανασυντονισμός μέσω του αυτόματου συντονισμού

Μπορείτε να επανασυντονίσετε όλα τα τηλεοπτικά προγράμμά σας επιτρέποντας στην τηλεόραση να συντονιστεί αυτόματα σε όλα τα προγράμματα.

Σημείωση: Εάν επανασυντονίσετε όλα τα τηλεοπτικά προγράμματα, όλες οι Ομάδες τηλεοπτικών προγραμμάτων και οι ρυθμίσεις τηλεοπτικών προγραμμάτων που έχετε κάνει θα χαθούν!

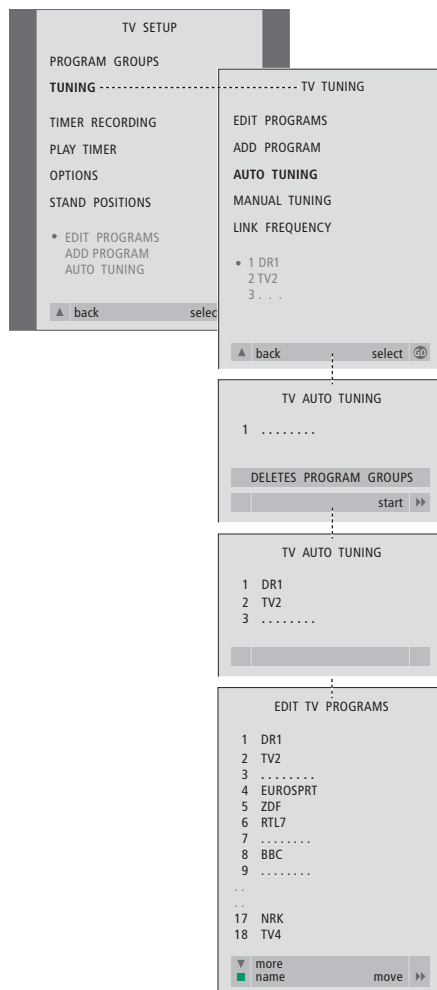

- > Πιέστε **TV** για να ενεργοποιήσετε την τηλεόραση.
- > Πιέστε **MENU** για να ανακαλέσετε το μενού TV SETUP και πιέστε **▼** για να φωτίσετε το TUNING.
- > Πιέστε **GO** για να ανακαλέσετε το μενού TV TUNING και πιέστε **▼** για να φωτίσετε το AUTO TUNING.
- > Πιέστε **GO** για να ανακαλέσετε το μενού AUTO TUNING.
- > Πιέστε **▶** για να αρχίσει ο αυτόματος συντονισμός.
- > Όταν ο αυτόματος συντονισμός ολοκληρωθεί, στην οθόνη θα εμφανιστεί το μενού EDIT PROGRAMS. Μπορείτε τώρα να αλλάξετε τη σειρά εμφάνισης των προγραμμάτων, να διαγράψετε προγράμματα ή να αλλάξετε την ονομασία τους.

Προσθήκη νέων τηλεοπτικών προγραμμάτων

Μπορείτε να προσθέσετε ένα νέο πρόγραμμα ή να ενημερώσετε ένα συντονισμένο πρόγραμμα που έχει για παράδειγμα μετακινηθεί από τον τηλεοπτικό σταθμό.

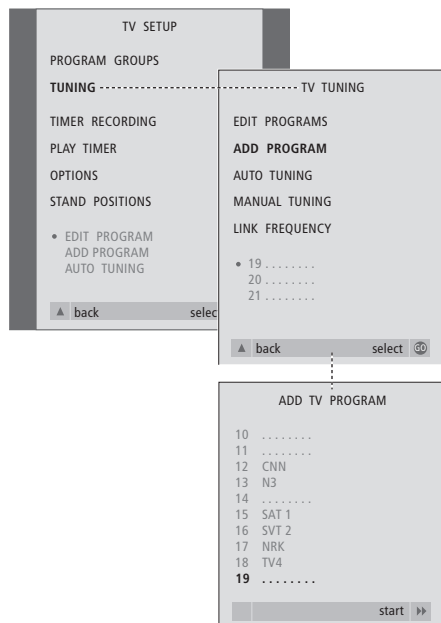

- > Πιέστε **TV** για να ενεργοποιήσετε την τηλεόραση.
- > Πιέστε **MENU** για να ανακαλέσετε το μενού TV SETUP και πιέστε ▼ για να φωτίσετε το TUNING.
- > Πιέστε **GO** για να ανακαλέσετε το μενού TV TUNING και πιέστε ▼ για να φωτίσετε το ADD PROGRAM.
- > Πιέστε **GO** για να ανακαλέσετε το μενού ADD PROGRAM.
- > Πιέστε ► για να αρχίσετε. Τα νέα προγράμματα προστίθενται αυτόματα καθώς εντοπίζονται.
- > Μόλις ο συντονισμός ολοκληρωθεί και τα νέα προγράμματα προστεθούν, εμφανίζεται το μενού EDIT PROGRAMS. Μπορείτε τώρα να αλλάξετε τη σειρά εμφάνισης των προγραμμάτων, να διαγράψετε προγράμματα ή να αλλάξετε την ονομασία τους. Ο κέρσορας φωτίζει το πρώτο από τα νέα προγράμματα που έχουν μόλις προστεθεί στη λίστα.

Προρύθμιση θέσεων όπου θα στρέφεται η τηλεόραση

Εάν η τηλεόρασή σας είναι εφοδιασμένη με την προαιρετική μηχανοκίνητη βάση, μπορείτε να τη στρέψετε με το τηλεχειριστήριο Beo4.

Επιπλέον, μπορείτε να προγραμματίσετε την τηλεόραση ώστε να στρέφεται αυτόματα στην αγαπημένη σας θέση θέασης όταν ενεργοποιείτε την τηλεόραση και στη θέση αναμονής όταν την απενεργοποιείτε.

Η τηλεόραση μπορεί να περιστραφεί και με το χέρι.

Επιλέξτε μία θέση όταν ενεργοποιείτε την τηλεόραση και μία για όταν την απενεργοποιείτε.

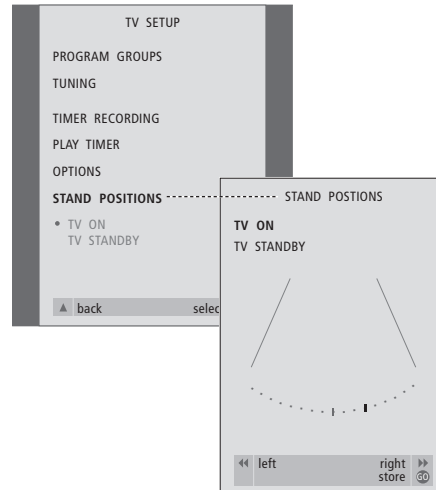

- > Πιέστε **TV** για να ενεργοποιήσετε την τηλεόραση.
- > Πιέστε **MENU** για να ανακαλέσετε το μενού TV SETUP και πιέστε ▼ για να φωτίσετε το STAND POSITIONS.
- > Πιέστε **GO** για να ανακαλέσετε το μενού STAND POSITIONS.
- > Για να αποθηκεύσετε μία θέση βάσης όταν ανάβει η τηλεόραση, πιέστε ◀ ή ▶ για να στραφεί η τηλεόραση και τοποθετήστε τη με βάση τη θέση από όπου παρακολουθείτε.

Για να αποθηκεύσετε μια θέση της βάσης όταν η τηλεόραση είναι απενεργοποιημένη και βρίσκεται σε αναμονή...

- > Πιέστε ▼ για να μετακινηθείτε στο TV STANDBY.
- > Πιέστε ◀ ή ▶ για να στρέψετε την τηλεόραση και να την τοποθετήσετε όπως θέλετε.
- > Πιέστε **GO** για να αποθηκεύσετε τις θέσεις σας.

ΣΗΜΕΙΩΣΗ! Για πληροφορίες σχετικά με την αρχική εγκατάσταση της μηχανοκίνητης βάσης, ανατρέξτε στο κεφάλαιο 'Ρύθμιση της τηλεόρασής σας για πρώτη φορά' στη σελίδα 28.

Εάν η τηλεόρασή σας είναι εξοπλισμένη με την προαιρετική μονάδα Master Link, μπορείτε να εισάγετε τις ρυθμίσεις για το ενσωματωμένο ρολόι.

Όταν προρυθμίσετε την τηλεόραση για να ενεργοποιηθεί ή να απενεργοποιηθεί μόνη της σε μία συγκεκριμένη ώρα, ή όταν προρυθμίζετε μια εγγραφή με χρονοδιακόπτη ενός προγράμματος σε ένα συνδεδεμένο βίντεο BeoCord V 8000, το ρολόι διασφαλίζει την ενεργοποίηση ή την απενεργοποίηση αυτών των χαρακτηριστικών στη σωστή στιγμή.

Ο απλούστερος τρόπος να ρυθμίσετε το ρολόι είναι να το συγχρονίσετε με το teletext ενός συντονισμένου προγράμματος μέσω του μενού CLOCK. Εάν επιλέξετε το συγχρονισμό του ρολογιού, αυτό γίνεται με την υπηρεσία teletext που προσφέρεται από το τηλεοπτικό πρόγραμμα που παρακολουθείτε εκείνη τη στιγμή. Εάν δεν είναι διαθέσιμη μία υπηρεσία teletext, μπορείτε να ρυθμίσετε το ρολόι χειροκίνητα.

Ακόμη και αν η τηλεόρασή σας δε διαθέτει την προαιρετική μονάδα Master Link, μπορείτε να ανακαλέσετε το ρολόι στην οθόνη, με την προϋπόθεση ότι παρακολουθείτε ένα πρόγραμμα που περιλαμβάνει την υπηρεσία teletext.

Πριν να συγχρονίσετε το ρολόι με ένα συντονισμένο πρόγραμμα, βεβαιωθείτε ότι το συγκεκριμένο πρόγραμμα διαθέτει υπηρεσία teletext.

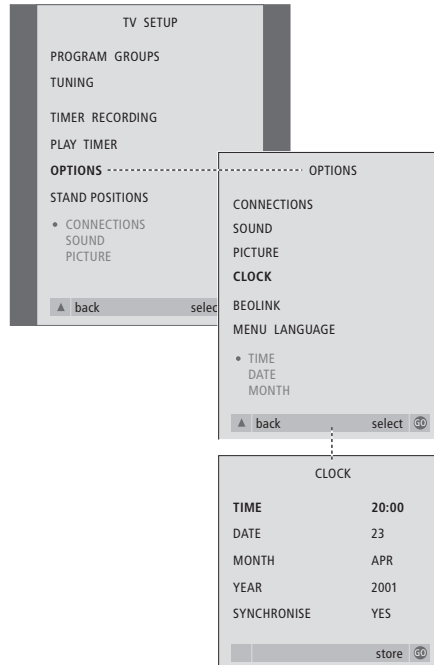

Συντομογραφίες μηνών

Jan...	Ιανουάριος	Jul...	Ιούλιος
Feb...	Φεβρουάριος	Aug...	Αύγουστος
Mar...	Μάρτιος	Sep...	Σεπτέμβριος
Apr...	Απρίλιος	Oct...	Οκτώβριος
May...	Μάιος	Nov...	Νοέμβριος
Jun...	Ιούνιος	Dec...	Δεκέμβριος

Συντομογραφίες ημερών της εβδομάδας

M...	Δευτέρα
T...	Τρίτη
W...	Τετάρτη
T...	Πέμπτη
F...	Παρασκευή
S...	Σάββατο
S...	Κυριακή

Για να ανακαλέσετε το ρολόι στην οθόνη, πιέστε επανειλημμένα LIST για να εμφανιστεί η ένδειξη CLOCK* στο Beo4 και στη συνέχεια πιέστε GO. Για να καταργήσετε και πάλι το ρολόι, επαναλάβετε τη διαδικασία.

- > Πιέστε **TV** για να ενεργοποιήσετε την τηλεόραση.
- > Πιέστε **MENU** για να ανακαλέσετε το μενού TV SETUP και πιέστε ▼ για να φωτίσετε το OPTIONS.
- > Πιέστε **GO** για να ανακαλέσετε το μενού OPTIONS και πιέστε ▼ για να φωτίσετε το CLOCK.
- > Πιέστε **GO** για να ανακαλέσετε το μενού CLOCK.
- > Πιέστε ◀ ή ▶ για να δείτε τις επιλογές για κάθε στοιχείο.
- > Πιέστε ▲ ή ▼ για να μετακινηθείτε μεταξύ των διάφορων στοιχείων του μενού. Είναι απαραίτητο να εισάγετε την ώρα χειροκίνητα μόνο εάν το SYNCHRONISE είναι ρυθμισμένο στο NO.
- > Πιέστε **GO** για να αποθηκεύσετε τις επιλογές ρολογιού και ημερολογίου σας ή...
- > ...πιέστε **EXIT** για να εγκαταλείψετε όλα τα μενού χωρίς αποθήκευση.

Εάν το ρολόι δεν ενημερωθεί για τη μετάβαση μεταξύ θερινής και χειμερινής ώρας, απλώς επιλέξτε το πρόγραμμα με το οποίο αρχικά συγχρονίσατε το ρολόι και το ρολόι ενημερώνεται.

*ΣΗΜΕΙΩΣΗ! Για να εμφανιστεί η ένδειξη CLOCK στο Beo4, πρέπει πρώτα να την προσθέσετε στη λίστα λειτουργιών του Beo4. Για περισσότερες πληροφορίες, ανατρέξτε στο κεφάλαιο 'Εξατομίκευση του Beo4' στο CD-rom.

Οι ρυθμίσεις εικόνας και ήχου έχουν γίνει από το εργοστάσιο σε ουδέτερες τιμές η οποίες ταιριάζουν στις περισσότερες καταστάσεις ακρόασης και παρακολούθησης. Ωστόσο, εάν θέλετε μπορείτε να κάνετε τις ρυθμίσεις αυτές σύμφωνα με τις προτιμήσεις σας.

Ρυθμίστε τη φωτεινότητα, το χρώμα ή την αντίθεση της εικόνας. Οι ρυθμίσεις του ήχου περιλαμβάνουν την ισορροπία, τα μπάσα, τα πρίμα και το loudness του ήχου.

Αποθηκεύστε προσωρινά τις ρυθμίσεις εικόνας και ήχου σας – μέχρι την απενεργοποίηση της τηλεόρασής σας – ή αποθηκεύστε τις μόνιμα.

Για περισσότερες πληροφορίες σχετικά με τον τρόπο αλλαγής της μορφής εικόνας ανατρέξτε στο κεφάλαιο 'Ρύθμιση του ήχου και του φορμά της εικόνας' στη σελίδα 10.

Αλλαγή φωτεινότητας, χρώματος ή αντίθεσης

Προσαρμόστε τις ρυθμίσεις της εικόνας μέσω του μενού **PICTURE**. Όταν απενεργοποιείτε την τηλεόραση ακυρώνονται οι προσωρινές ρυθμίσεις.

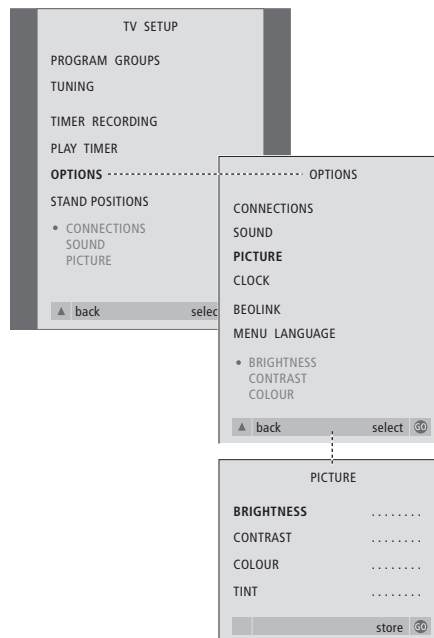

- > Πιέστε **TV** για να ενεργοποιήσετε την τηλεόραση.
- > Πιέστε **MENU** για να ανακαλέσετε το μενού TV SETUP και πιέστε ▼ για να φωτίσετε το **OPTIONS**.
- > Πιέστε **GO** για να ανακαλέσετε το μενού **OPTIONS** και πιέστε ▼ για να φωτίσετε το **PICTURE**.
- > Πιέστε **GO** για να ανακαλέσετε το μενού **PICTURE**. Η ένδειξη **BRIGHTNESS** είναι ήδη φωτισμένη.
- > Πιέστε ◀ ή ▶ για να ρυθμίσετε το **BRIGHTNESS**.
- > Πιέστε ▲ ή ▼ για να μετακινηθείτε μεταξύ των διαφόρων στοιχείων του μενού.
- > Πιέστε ◀ ή ▶ για να ρυθμίσετε τις τιμές.
- > Πιέστε **EXIT** για να αποθηκεύσετε τις ρυθμίσεις μέχρι να απενεργοποιήσετε την τηλεόραση ή...
- > ...πιέστε **GO** για να αποθηκεύσετε μόνιμα τις ρυθμίσεις.

Για πηγές εικόνας που χρησιμοποιούν το σύστημα **NTSC**, υπάρχει μία τέταρτη επιλογή – *Tint* (Χρωματικός τόνος) – που μπορείτε να ρυθμίσετε.

Αλλαγή ισορροπίας, μπάσων, πρίμων ή loudness

Μπορείτε να ρυθμίσετε την ένταση του ήχου, να επιλέξετε μια λειτουργία ηχείων ή να ρυθμίσετε την ισορροπία των ηχείων απευθείας από το τηλεχειριστήριο Βεο4 οποιαδήποτε στιγμή χωρίς να χρειάζεται να ανακαλέσετε κάποιο μενού, αλλά θα πρέπει να ανακαλέσετε το μενού **SOUND** για να μπορέσετε να ρυθμίσετε τα μπάσα, τα πρίμα ή το loudness.

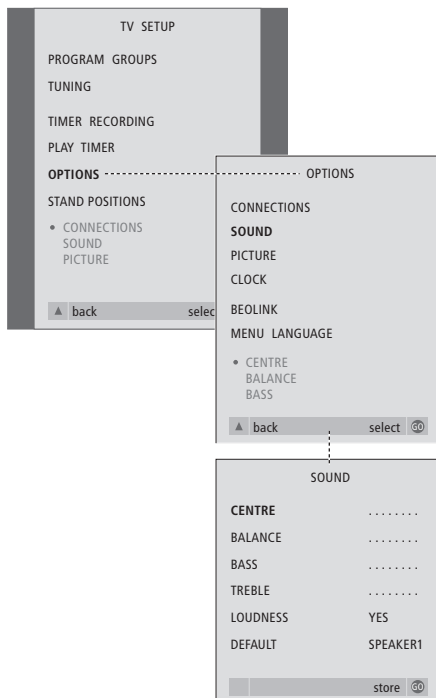

- > Πιέστε **TV** για να ενεργοποιήσετε την τηλεόραση.
- > Πιέστε **MENU** για να ανακαλέσετε το μενού TV SETUP και πιέστε ▼ για να φωτίσετε το **OPTIONS**.
- > Πιέστε **GO** για να ανακαλέσετε το μενού **OPTIONS** και πιέστε ▼ για να φωτίσετε το **SOUND**.
- > Πιέστε **GO** για να ανακαλέσετε το μενού **SOUND**.
- > Πιέστε ▲ ή ▼ για να επιλέξετε ένα στοιχείο προς ρύθμιση.
- > Πιέστε ◀ ή ▶ για να ρυθμίσετε τις τιμές ή να επιλέξετε μία ρύθμιση.
- > Πιέστε ▲ ή ▼ για να μετακινηθείτε μεταξύ των διαφόρων στοιχείων του μενού.
- > Πιέστε **EXIT** για να αποθηκεύσετε τις ρυθμίσεις μέχρι να απενεργοποιήσετε την τηλεόραση.
- > Πιέστε **GO** για να αποθηκεύσετε μόνιμα τις ρυθμίσεις.

Σημειώστε ότι οι επιλογές **CENTRE**, **LOUDNESS** και **DEFAULT** είναι διαθέσιμες μόνο εάν συνδέσετε ηχεία στην τηλεόραση. Ωστόσο, εάν συνδέσετε ηχεία στην τηλεόραση και μέσω των υποδοχών της πρόσοψης, αυτές οι επιλογές δεν είναι διαθέσιμες.

Επιλογή της γλώσσας μενού

Μπορείτε να αλλάξετε οποιαδήποτε στιγμή τη γλώσσα των μενού που επιλέγετε κατά τη ρύθμιση της τηλεόρασής σας για πρώτη φορά.

Όταν επιλεγεί η γλώσσα του μενού, όλα τα μενού και τα μηνύματα εμφανίζονται σε αυτή τη γλώσσα.

Μπορείτε να επιλέξετε γλώσσα για τα μενού στην οθόνη μέσω του μενού **TV SETUP**. Το κείμενο στην οθόνη αλλάζει καθώς μετακινείστε από γλώσσα σε γλώσσα.

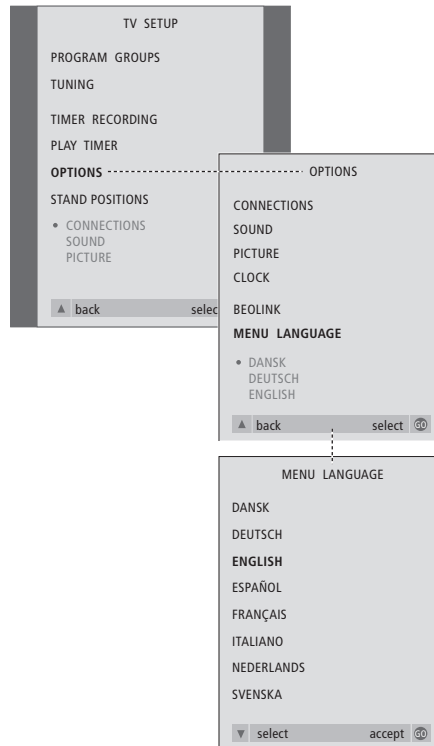

- > Πιέστε **TV** για να ενεργοποιήσετε την τηλεόραση.
- > Πιέστε **MENU** για να ανακαλέσετε το μενού TV SETUP και πιέστε ▼ για να φωτίσετε το **OPTIONS**.
- > Πιέστε **GO** για να ανακαλέσετε το μενού **OPTIONS** και πιέστε ▼ για να φωτίσετε το **MENU LANGUAGE**.
- > Πιέστε **GO** για να ανακαλέσετε το μενού **MENU LANGUAGE**.
- > Χρησιμοποιήστε ▼ και ▲ για να μεταβείτε στη γλώσσα της επιλογής σας.
- > Πιέστε **GO** για να καταχωρήσετε την επιλογή σας.
- > Πιέστε ▲ για να επιστρέψετε μέσω των προηγούμενων μενού ή πιέστε **EXIT** για να βγείτε απευθείας από όλα τα μενού.

Σε αυτό το κεφάλαιο, μπορείτε να μάθετε τον τρόπο τοποθέτησης, σύνδεσης και συντήρησης της τηλεόρασής σας. Σας δίνει επίσης μια γενική άποψη των υποδοχών.

Σας συνιστούμε να ακολουθήσετε τη διαδικασία που περιγράφεται παρακάτω όταν ρυθμίσετε την τηλεόρασή σας:

- Αποσυνεχάστε και τοποθετήστε την τηλεόραση
- Λάβετε υπόψη σας το κατάλληλο περιβάλλον για την τηλεόραση
- Συνδέστε τα καλώδια, τις πρόσθετες συσκευές και τα ηχεία
- Τοποθετήστε το κάλυμμα των ηχείων.

Αυτή η διαδικασία περιγράφεται με περισσότερες λεπτομέρειες στις ακόλουθες σελίδες.

Ρύθμιση της τηλεόρασής σας, 42

- Χειρισμός της τηλεόρασής σας
- Τοποθέτηση της τηλεόρασης στο σπίτι σας
- Ολοκλήρωση συνδέσεων

Υποδοχές, 44

- Υποδοχές AV και κεραίας

Υποδοχές πρόσοψης, 45

- Υποδοχές πρόσοψης
- Ενεργοποίηση ή απενεργοποίηση
- Παρακολούθηση βιντεοκάμερας στην τηλεόρασή σας
- Αντιγραφή από μια βιντεοκάμερα

Συντήρηση της τηλεόρασής σας, 46

- Καθαρισμός των επιφανειών του πλαισίου
- Σχετικά με την οθόνη
- Καθαρισμός του Beo4
- Αλλαγή των μπαταριών του Beo4

Ρύθμιση της τηλεόρασής σας

Για πληροφορίες σχετικά με την εγκατάσταση των καλωδίων στο πίσω μέρος της τηλεόρασης, ανατρέξτε στην απέναντι σελίδα.

Για περισσότερες πληροφορίες σχετικά με τις υποδοχές στην πρόσοψη, ανατρέξτε στη σελίδα 45.

Χειρισμός της τηλεόρασής σας

Λόγω του βάρους της τηλεόρασης, οποιαδήποτε μετακίνηση της τηλεόρασης θα πρέπει να γίνεται από δύο άτομα.

Η τηλεόραση έχει δύο εσοχές για την ανύψωση του συστήματος. Η εικόνα δεξιά δείχνει τη θέση κάθε εσοχής.

Αποφύγετε την τοποθέτηση της τηλεόρασής σας σε άμεσο ηλιακό ή τεχνητό φως, όπως ένα προβολέα, καθώς κάτι τέτοιο μπορεί να επηρεάσει την ευαισθησία του δέκτη του τηλεχειριστηρίου.

Βεβαιωθείτε ότι η τηλεόραση είναι ρυθμισμένη, τοποθετημένη και συνδεδεμένη σύμφωνα με αυτό τον οδηγό.

Η τηλεόραση είναι σχεδιασμένη για χρήση μόνο σε εσωτερικούς, ξηρούς, οικιακούς χώρους και για θερμοκρασίες μεταξύ 10 και 40°C.

Μην τοποθετείτε οποιαδήποτε αντικείμενα πάνω στην τηλεόραση.

Τοποθετείτε πάντοτε την τηλεόραση σε σταθερή και επίπεδη επιφάνεια. Εάν τοποθετηθεί επάνω σε μαλακό και βαρύ τάπητα, πρέπει να προστατευθεί από πιθανή ανατροπή.

Εάν η τηλεόρασή σας τοποθετηθεί επάνω σε μια βάση της Bang & Olufsen με τροχούς, πρέπει πάντα να μετακινείται με ιδιαίτερη προσοχή. Πρέπει να επιδεικνύετε ιδιαίτερη προσοχή όταν μετακινείτε μια τηλεόραση με τη βάση της πάνω από μη επίπεδες επιφάνειες ή εμπόδια, όπως για παράδειγμα ένα χαλί, ένα καλώδιο στο πάτωμα.

Μην προσπαθήσετε να αποσυρμολογήσετε την τηλεόραση μόνοι σας. Αφήστε τέτοιου είδους εργασίες στο εξειδικευμένο προσωπικό του σέρβις.

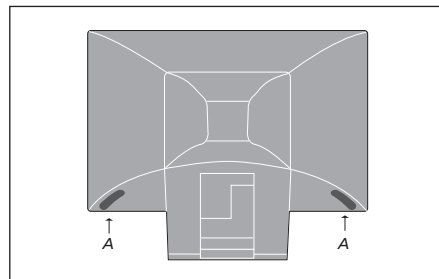

Κατά την ανύψωση και μετακίνηση της τηλεόρασης, πιάστε την εσοχή (A) με το ένα χέρι, ενώ με το άλλο χέρι σταθεροποιείτε την τηλεόραση στην επάνω γωνία του ηχείου. Όταν ανασηκώνετε την τηλεόραση για να την τοποθετήσετε στη βάση (προαιρετικό αξεσουάρ), φροντίστε να μην αποκτήσει κλίση η τηλεόραση όταν τη χαμηλώνετε για να την τοποθετήσετε στον οδηγό πείρο της βάσης.

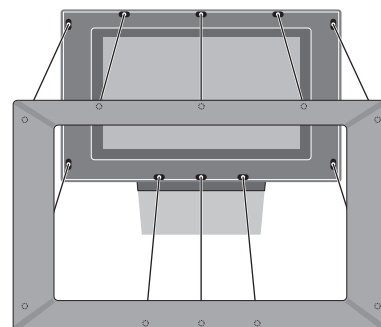

Τοποθέτηση του καλύμματος των ηχείων:

Πιάνοντας τις γωνίες του πλαισίου της οθόνης με τα δάχτυλά σας, στρώστε το προς τα μέσα με τις παλάμες σας μέχρι το κάλυμμα του ηχείου να κουμπώσει στη θέση του. Ελέγξτε όλα τα σημεία επαφής για να βεβαιωθείτε ότι το κάλυμμα έχει τοποθετηθεί καλά.

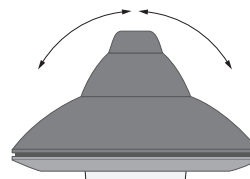

Εάν έχετε μια μηχανοκίνητη βάση, αφήστε αρκετό χώρο γύρω από την τηλεόραση ώστε να περιστρέφεται ελεύθερα. Η τηλεόραση μπορεί να περιστραφεί και με το χέρι.

Συνδέσεις

Όταν εγκαθιστάτε την τηλεόραση μόνη της, απλώς συνδέστε την κεραία και την τηλεόραση στο ρεύμα.

Ωστόσο, εάν πρόκειται να συνδέσετε στην τηλεόραση ηχεία, ένα ηχοσύστημα ή οποιαδήποτε άλλη συσκευή, μη τη συνδέετε ακόμη στην πρίζα!

Όταν ολοκληρωθούν οι συνδέσεις και τα καλώδια τοποθετηθούν όπως περιγράφεται σε αυτή τη σελίδα, ενεργοποιήστε το διακόπτη τροφοδοσίας στην πρόσοψη της τηλεόρασης. Ανάβει μια πολύ μικρή λυχνία κόκκινου χρώματος κάτω από την οθόνη. Η συσκευή βρίσκεται σε κατάσταση αναμονής και είναι έτοιμη να χρησιμοποιηθεί. Εάν η τηλεόρασή σας έχει εγκατασταθεί μόνη της, μπορείτε να συντονίσετε προγράμματα όπως περιγράφεται στο κεφάλαιο 'Ρύθμιση της τηλεόρασής σας για πρώτη φορά' στη σελίδα 28.

Η τηλεόρασή σας είναι σχεδιασμένη να βρίσκεται σε κατάσταση αναμονής, όταν δε χρησιμοποιείται. Γι' αυτό το λόγο, για να διευκολυνθεί η λειτουργία τηλεχειρισμού, είναι βασικό να αφήνετε το διακόπτη ανοικτό (θέση ON) (φαίνεται από το κόκκινο φωτάκι αναμονής στην πρόσοψη).

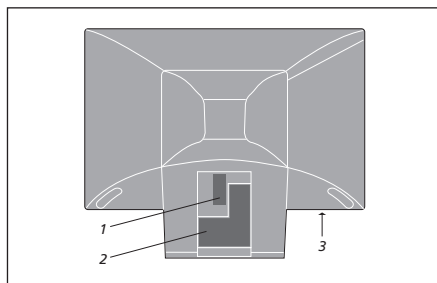

- 1 Υποδοχές ηχείων και ψηφιακής εισόδου
- 2 Υποδοχές AV και κεραίας
- 3 Υποδοχές πρόσδεσης

Για περισσότερες πληροφορίες σχετικά με τον τρόπο σύνδεσης συσκευών, ανατρέξτε στο κεφάλαιο 'Οι υποδοχές' στη σελίδα 44.

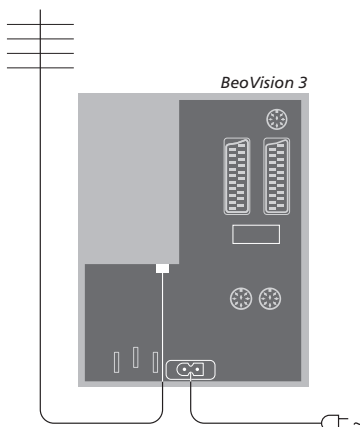

Εάν η τηλεόραση είναι εξοπλισμένη με τον ενσωματωμένο διαμορφωτή συστήματος, θα παρατηρήσετε ότι η υποδοχή TV που παρουσιάζεται στην εικόνα είναι κατειλημμένη, και ότι υπάρχει μία δεύτερη, ελεύθερη υποδοχή ακριβώς κάτω από μία υποδοχή με την ένδειξη LINK. Αντί αυτού συνδέστε την εξωτερική σας κεραία τηλεόρασης σε αυτή την υποδοχή TV.

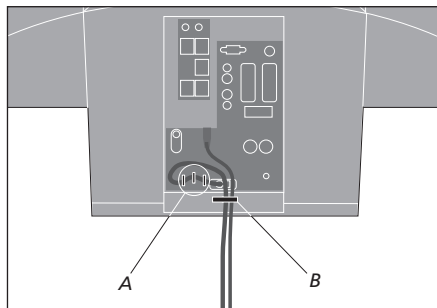

ΣΗΜΑΝΤΙΚΟ! Πρέπει να στερεώσετε το καλώδιο τροφοδοσίας στην τηλεόραση χρησιμοποιώντας τα άγκιστρα καλωδίων (A) και το δεματικό καλωδίων (B). Εάν δεν το κάνετε, το καλώδιο μπορεί να βγει από την υποδοχή του.

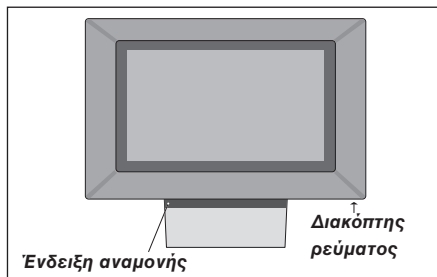

Το παρεχόμενο καλώδιο τροφοδοσίας και το φις είναι ειδικά σχεδιασμένα για την τηλεόραση και θα πρέπει να χρησιμοποιούνται με προσοχή. Αποφεύγετε να λυγίζετε, τσακίζετε ή υποβάλετε τα καλώδια σε πίεση ή κρούση. Εάν αλλάξετε την υποδοχή ή με όποιο τρόπο καταστρέψετε το καλώδιο του ρεύματος, θα επηρεαστεί αρνητικά η εικόνα της τηλεόρασης!

Υποδοχές

Οι υποδοχές της τηλεόρασής σας επιτρέπουν τη σύνδεση καλωδίων σήματος εισόδου καθώς και μία ποικιλία επιπλέον συσκευών, όπως ένα βίντεο ή ένα συνδεδεμένο ηχοσύστημα της Bang & Olufsen.

Οι υποδοχές V.TAPE και AV είναι διαθέσιμες για σύνδεση με επιπλέον συσκευές.

Οποιοσδήποτε συσκευές που είναι συνδεδεμένες σε αυτές τις υποδοχές πρέπει να είναι καταχωρημένες στο μενού CONNECTIONS. Για περισσότερες πληροφορίες, ανατρέξτε στην ενότητα 'Καταχώρηση επιπλέον συσκευών πριν από τον αυτόματο συντονισμό' στη σελίδα 29.

Υποδοχές ηχείων και ψηφιακής εισόδου
Οι υποδοχές αυτές είναι διαθέσιμες μόνο εάν η τηλεόρασή σας έχει ενσωματωμένη μονάδα ήχου surround. Για περισσότερες πληροφορίες, ανατρέξτε στο κεφάλαιο 'Διάταξη ηχείων – ήχος surround' στο CD-rom.

V.TAPE

Υποδοχή 21 ακίδων για σύνδεση ενός βίντεο BeoCord V 8000, ενός κύριου αποκωδικοποιητή ή ενός άλλου βίντεο. Μπορείτε επίσης να συνδέσετε άλλους τύπους πρόσθετων συσκευών.

AV

Υποδοχή 21 ακίδων για τη σύνδεση AV άλλων συσκευών, ενός DVD player, ενός set-top box ή ενός δεύτερου αποκωδικοποιητή.

Η υποδοχή, εναλλακτικά, μπορεί να χρησιμοποιηθεί για ένα AV 2 Expander το οποίο δίνει τη δυνατότητα ταυτόχρονης σύνδεσης ενός αποκωδικοποιητή ή άλλων συσκευών εικόνας που δεν είναι της Bang & Olufsen.

STAND

Για τη σύνδεση μιας μηχανοκίνητης βάσης ή χαμηλής βάσης.

MASTER LINK

Υποδοχή για σύνδεση ενός συμβατού ηχοσυστήματος της Bang & Olufsen. Η υποδοχή αυτή λειτουργεί μόνο εάν η τηλεόρασή σας είναι εξοπλισμένη με την ενσωματωμένη μονάδα Master Link.

Η υποδοχή χρησιμοποιείται για τη διανομή ήχου από το BeoLink μέσα στο σπίτι.

LINK TV

Υποδοχή εξόδου κεραίας για διανομή σημάτων εικόνας σε άλλα δωμάτια. Διαθέσιμη μόνο εάν η τηλεόρασή σας διαθέτει τον ενσωματωμένο διαμορφωτή συστήματος.

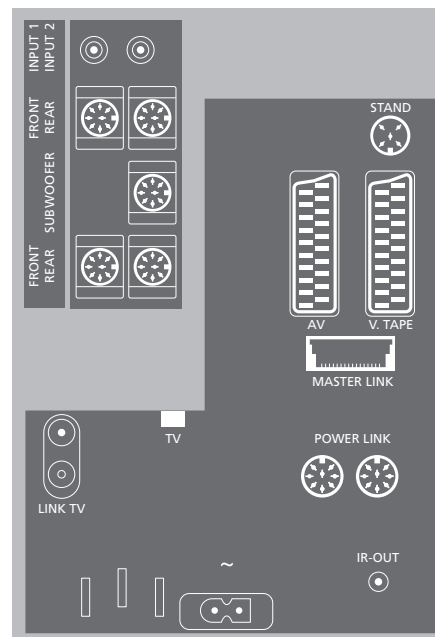

TV

Υποδοχή εισόδου κεραίας για την εξωτερική κεραία τηλεόρασης ή του καλωδιακού τηλεοπτικού δικτύου. Εάν η τηλεόρασή σας είναι εξοπλισμένη με τον ενσωματωμένο διαμορφωτή συστήματος, συνδέστε την εξωτερική σας κεραία στην υποδοχή με ένδειξη LINK TV.

POWER LINK

Για τη σύνδεση εξωτερικών ηχείων Bang & Olufsen.

IR-OUT

Για σύνδεση ενός set-top box.

~

Σύνδεση στο ρεύμα.

Υποδοχές πρόσοψης

Οι υποδοχές πρόσοψης της τηλεόρασης βρίσκονται στο μπροστινό μέρος της τηλεόρασης κάτω από την οθόνη.

Μπορείτε να συνδέσετε ακουστικά και να ακούσετε ένα τηλεοπτικό πρόγραμμα ή μπορείτε να συνδέσετε μία βιντεοκάμερα και να παρακολουθήσετε τις ταινίες που μαγνητοσκοπήσατε στην τηλεόραση. Εάν συνδέσετε ένα βίντεο BeoCord V 8000, μπορείτε να αντιγράψετε εγγραφές από μια βιντεοκάμερα σε μια βιντεοκασέτα.

Υποδοχές πρόσοψης



Video R – L

Οι υποδοχές αυτές προορίζονται για τη σύνδεση μιας βιντεοκάμερας:

VIDEO: Για το σήμα βίντεο.

R – L: Για σύνδεση ήχου (αριστερό και δεξί κανάλι ήχου αντίστοιχα).

PHONES

Μπορείτε να συνδέσετε στερεοφωνικά ακουστικά στην υποδοχή με την ένδειξη PHONES. Όταν συνδέσετε τα ακουστικά τα ηχεία της τηλεόρασης παύουν να ακούγονται, ενώ ο ήχος επιστέφει όταν αποσυνδέσετε τα ακουστικά.

Παρακολούθηση βιντεοκάμερας στην τηλεόρασή σας

Για να παρακολουθείτε εγγραφές από μια βιντεοκάμερα, συνδέστε τη βιντεοκάμερα και ενεργοποιήστε την τηλεόραση. Όταν αρχίσετε την αναπαραγωγή στην κάμερα, η τηλεόραση καταχωρεί αυτόματα το σήμα και μπορείτε να δείτε τις εικόνες από τη βιντεοκάμερα στην οθόνη.

Για να παρακολουθήσετε τις εγγραφές της βιντεοκάμεράς σας...

- > Σύνδεση της βιντεοκάμεράς σας και έναρξη αναπαραγωγής στη βιντεοκάμερα.
- > Πιέστε **TV** για να ενεργοποιήσετε την τηλεόραση. Το σήμα της βιντεοκάμερας εμφανίζεται αυτόματα.

Εάν απενεργοποιηθεί το σήμα της βιντεοκάμερας...

- > Πιέστε επανειλημμένα **LIST** για να εμφανίσετε το CAMCORD στο Beo4 και στη συνέχεια πιέστε **GO**.

Για να εμφανιστεί η ένδειξη CAMCORD στο Beo4, πρέπει πρώτα να την προσθέσετε στη λίστα λειτουργιών του Beo4. Για περισσότερες πληροφορίες, ανατρέξτε στο κεφάλαιο 'Εξατομίκευση του Beo4' στο CD-rom.

Αντιγραφή από μια βιντεοκάμερα

Εάν συνδέσετε ένα βίντεο όπως το BeoCord V 8000, με την τηλεόρασή σας, και συνδέσετε τη βιντεοκάμερά σας στις υποδοχές της πρόσοψης, μπορείτε να αντιγράψετε εγγραφές από τη βιντεοκάμερα σε μια βιντεοκασέτα.

Αντιγραφή μίας εγγραφής από βιντεοκάμερα...

- > Σύνδεση της βιντεοκάμεράς σας και έναρξη αναπαραγωγής στη βιντεοκάμερα.
- > Πιέστε δύο φορές RECORD για την έναρξη της εγγραφής.

Εάν επιλέξετε άλλη πηγή ή απενεργοποιηστεί την τηλεόραση κατά τη διάρκεια εγγραφής από τη βιντεοκάμερα, η εγγραφή θα διακοπεί. Δεν είναι δυνατή η προβολή τηλεοπτικών προγραμμάτων κατά την εγγραφή.

Συντήρηση της τηλεόρασής σας

Η τακτική συντήρηση, όπως ο καθαρισμός της τηλεόρασης, είναι στις ευθύνες του χρήστη. Για να έχετε τα καλύτερα αποτελέσματα, ακολουθήστε τις οδηγίες στα δεξιά. Παρακαλούμε επικοινωνήστε με τον αντιπρόσωπο της Bang & Olufsen για να σας υποδείξει τις συστάσεις για την τακτική συντήρηση.

Οποιαδήποτε ελαττωματικά εξαρτήματα καλύπτονται από την εγγύηση κατά την περίοδο ισχύος της.

Καθαρισμός των επιφανειών του πλαισίου

Σκουπίστε τη σκόνη από τις επιφάνειες, χρησιμοποιώντας ένα στεγνό, μαλακό πανί. Αφαιρέστε τους λεκέδες ή τις δύσκολες βρομιές με ένα μαλακό, πολύ καλά στυμμένο πανί χωρίς χνούδια, βουτηγμένο σε διάλυμα νερού που περιέχει μόνο λίγες σταγόνες ενός ήπιου απορρυπαντικού, όπως υγρό πιάτων.

Ποτέ μη χρησιμοποιείτε οινόπνευμα ή άλλους διαλύτες για να καθαρίσετε οποιοδήποτε μέρος της τηλεόρασης.

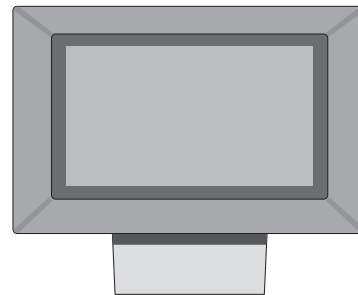

Σχετικά με την οθόνη

Για τον καθαρισμό της οθόνης, χρησιμοποιείτε ένα ήπιο καθαριστικό για τζάμια. Για να διατηρηθεί η βέλτιστη απόδοση της οθόνης, βεβαιωθείτε ότι δεν έχουν μείνει πάνω στην οθόνη ίχνη ή σημάδια από το υγρό καθαρισμού.

Για να αποφύγετε το λέρωμα του καλύμματος ηχείων κατά το καθαρίσιμα της οθόνης, συνιστούμε να αφαιρέσετε από πριν το κάλυμμα ηχείων.

Οδηγίες καθαρισμού καλύμματος ηχείων...

- > Διαλύστε 25 γραμμάρια απορρυπαντικού χωρίς οπτικό λευκαντικό σε 1 λίτρο χλιαρού νερού (40°C).
- > Απλώστε τη σαπουνάδα στο κάλυμμα ηχείων με ένα μαλακό σφουγγάρι.
- > Το κάλυμμα ηχείων θα πρέπει να μουλιάσει τελείως μέσα στη σαπουνάδα.
- > Αφήστε τη σαπουνάδα επάνω στο κάλυμμα ηχείων για περίπου μισή ώρα και στη συνέχεια ξεβγάλτε καλά με τρεχούμενο νερό.
- > Αφήστε το κάλυμμα ηχείων να στεγνώσει σε επίπεδη και οριζόντια επιφάνεια. Μην παραλείψετε να τοποθετήσετε το κάλυμμα ηχείων με το εμπρός μέρος προς τα κάτω κατά το στέγνωμα.

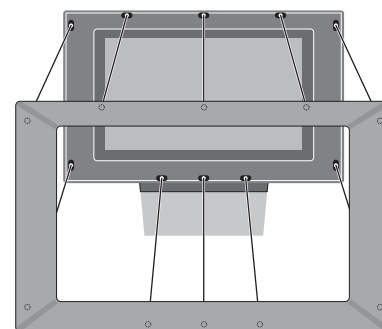

Για να αφαιρέσετε το κάλυμμα ηχείων:

Πιάνοντας τις επάνω γωνίες του καλύμματος με τα δάχτυλά σας, σπρώξτε το προς τα μέσα επάνω στην οθόνη με τους αντίχειρές σας μέχρι το κάλυμμα του ηχείου να απελευθερωθεί από την οθόνη. Εάν χρειάζεται, επαναλάβετε τη διαδικασία με τις κάτω γωνίες του καλύμματος.

Για να τοποθετήσετε το κάλυμμα ηχείων:

Πιάνοντας τις γωνίες του πλαισίου του ηχείου με τα δάχτυλά σας, σπρώξτε το προς τα μέσα με τις παλάμες σας μέχρι το κάλυμμα του ηχείου να κουμπώσει στη θέση του. Ελέγξτε όλα τα σημεία επαφής για να βεβαιωθείτε ότι το κάλυμμα έχει τοποθετηθεί καλά.

ΣΗΜΕΙΩΣΗ! Εάν το μπροστινό γυάλινο μέρος της οθόνης ραγίσει ή σπάσει κάποιο μικρό κομμάτι ή υποστεί ζημιά με οποιοδήποτε άλλο τρόπο, θα πρέπει να αντικατασταθεί άμεσα διαφορετικά είναι δυνατόν να προκληθούν σωματικές βλάβες. Μπορείτε να παραγγείλετε το ανταλλακτικό του μπροστινού γυαλιού σε ένα κατάστημα της Bang & Olufsen.

Καθαρισμός του Beo4

Σκουπίστε το τηλεχειριστήριο Beo4 με ένα μαλακό, χωρίς χνούδι και καλά στυμμένο ύφασμα.

Αλλαγή των μπαταριών του Beo4

Όταν εμφανιστεί το μήνυμα BATTERY στην οθόνη του Beo4, θα πρέπει να αλλάξετε τις μπαταρίες του τηλεχειριστηρίου.

Το Beo4 χρειάζεται τρεις μπαταρίες. Σας συνιστούμε να χρησιμοποιείτε μόνο αλκαλικές μπαταρίες (1,5 volt – μέγεθος AAA). Αλλάξτε τις μπαταρίες όπως δείχνεται στην παρούσα σελίδα. Κρατήστε τις μπαταρίες με τα δάχτυλά σας μέχρι να τοποθετηθεί και πάλι το κάλυμμα.

Αφού αντικαταστήσετε τις μπαταρίες, πρέπει να περιμένετε 10 δευτερόλεπτα μέχρι στην οθόνη να εμφανιστεί το μήνυμα TV. Το τηλεχειριστήριο Beo4 είναι και πάλι έτοιμο για χρήση.

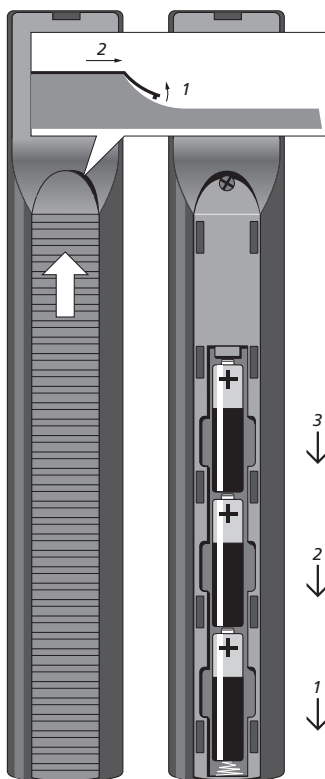

BeoLink

Διαμορφωτής συστήματος, *CD-rom* σελ. 12
 Διανομή ήχου και εικόνας με το BeoLink, *CD-rom* σελ. 11

Η τηλεόρασή σας σε ένα διασυνδεδεμένο δωμάτιο, *CD-rom* σελ. 13

Λειτουργία του διασυνδεδεμένου δωματίου, *CD-rom* σελ. 14

Ρύθμιση επιλογών – τηλεόραση σε ένα διασυνδεδεμένο δωμάτιο, *CD-rom* σελ. 13

Συνδέσεις – τηλεόραση σε ένα διασυνδεδεμένο δωμάτιο, *CD-rom* σελ. 13

Συνδέσεις διασύνδεσης, *CD-rom* σελ. 11

Συχνότητα σύνδεσης, *CD-rom* σελ. 12

Τι υπάρχει στο μενού LINK FREQUENCY, *CD-rom* σελ. 28

Τι υπάρχει στο μενού MODULATOR SETUP, *CD-rom* σελ. 28

Υποδοχή Master Link, σελ. 44

Master Link

Διανομή ήχου και εικόνας με το BeoLink, *CD-rom* σελ. 11

Η τηλεόρασή σας σε ένα διασυνδεδεμένο δωμάτιο, *CD-rom* σελ. 13

Σύνδεση και χειρισμός ενός ηχοσυστήματος, *CD-rom* σελ. 9

Υποδοχές AV, 44

Set-top box

Γενική λειτουργία του Beo4, 23

Μενού του Set-Top Box Controller, 22

Σύνδεση ενός set-top box, *CD-rom* σελ. 3

Χρήση ενός set-top box σε ένα διασυνδεδεμένο δωμάτιο, 23

Χρήση του μενού του set-top box, 23

Teletext

Αποθήκευση αγαπημένων σελίδων teletext, 13

Βασικές λειτουργίες teletext, 12

Εγγραφές με χρονοδιακόπτη από το teletext, 24

Καθημερινή χρήση των σελίδων MEMO, 13

Ακουστικά

Σύνδεση με τις υποδοχές πρόσοψης, 45

Αποκωδικοποιητής

Σύνδεση ενός αποκωδικοποιητή, *CD-rom* σελ. 3

Υποδοχές AV, 44

Βάση

Καθορισμός της κεντρικής θέσης – αρχική ρύθμιση, 29

Περιστροφή της τηλεόρασης, 9

Προρύθμιση θέσεων όπου θα στρέφεται η τηλεόραση, 36

Τι υπάρχει στο μενού STAND POSITIONS, *CD-rom* σελ. 30

Βίντεο – BeoCord V 8000

Αναπαραγωγή και αναζήτηση σε μια βιντεοκασέτα, 24

Εάν έχετε ένα BeoCord V 8000..., 24

Εγγραφές με χρονοδιακόπτη από το teletext, 24

Εγγραφή μέσω του μενού στην οθόνη, 25

Έλεγχος των ήδη προγραμματισμένων εγγραφών, 25

Βιντεοκάμερα

Αντιγραφή από μια βιντεοκάμερα, 45

Παρακολούθηση βιντεοκάμερας στην τηλεόρασή σας, 45

Σύνδεση με βιντεοκάμερα – υποδοχές στην πρόσοψη, 45

Γλώσσα

Αλλαγή του τύπου του ήχου ή της γλώσσας, 10

Αρχική ρύθμιση – επιλογή γλώσσας μενού, 28

Επιλογή της γλώσσας μενού, 40

Τι υπάρχει στο μενού MENU LANGUAGE, *CD-rom* σελ. 31

Εικόνα

Ρύθμιση του σχήματος της εικόνας, 11

Ρύθμιση φωτεινότητας, χρώματος ή αντίθεσης, 38

Τι υπάρχει στο μενού PICTURE, *CD-rom* σελ. 31

Ενδείξεις και μενού

Εμφανιζόμενες πληροφορίες και μενού, 5

Μενού στην οθόνη, *CD-rom* σελ. 25

Επικοινωνία

Επικοινωνία με την Bang & Olufsen, 50

Ηχεία

Αλλαγή ισορροπίας ή συνδυασμού ηχείων, 11

Διάταξη ηχείων – ήχος surround, *CD-rom* σελ. 16

Επιλογή συνδυασμού ηχείων, *CD-rom* σελ. 21

Προβολή του ονόματος του συστήματος ενεργού ήχου, *CD-rom* σελ. 22

Ρυθμίσεις ήχου, *CD-rom* σελ. 20

Ρύθμιση της απόστασης των ηχείων, *CD-rom* σελ. 18

Ρύθμιση της έντασης ήχου, *CD-rom* σελ. 19

Σύνδεση ηχείων, *CD-rom* σελ. 17

Τοποθέτηση εξωτερικών ηχείων, *CD-rom* σελ. 16

Υποδοχές ηχείων και ψηφιακής εισόδου, 44

Ήχος

Αλλαγή ισορροπίας ή συνδυασμού ηχείων, 11

Αλλαγή ισορροπίας, μπάσων, πρίμων

ή loudness, 39

Αλλαγή του τύπου του ήχου ή της γλώσσας, 10

Διάταξη ηχείων – ήχος surround, *CD-rom* σελ. 16–22

Ρύθμιση ή σίγαση του ήχου, 10

Τι υπάρχει στο μενού SOUND ADJUSTMENT, *CD-rom* σελ. 30

Τι υπάρχει στο μενού SOUND SYSTEM, *CD-rom* σελ. 33

Τι υπάρχει στο μενού SPEAKER DISTANCE, *CD-rom* σελ. 32

Τι υπάρχει στο μενού SPEAKER LEVEL, *CD-rom* σελ. 32

Τι υπάρχει στο μενού SPEAKER TYPE, *CD-rom* σελ. 32

Θέση της τηλεόρασης

Περιστροφή της τηλεόρασης, 9

Προρύθμιση θέσεων όπου θα στρέφεται η τηλεόραση, 36

Τι υπάρχει στο μενού STAND POSITIONS, *CD-rom* σελ. 30

Κωδικός PIN

Αλλαγή ή διαγραφή του κωδικού PIN, 20
Εάν ξεχάσετε τον κωδικό σας PIN, 21
Ενεργοποίηση του συστήματος κωδικού PIN, 20
Χρήση του κωδικού PIN, 21

Ομάδες

Δημιουργία Ομάδων, 14
Επιλογή προγραμμάτων σε μία Ομάδα, 14
Μετακίνηση προγραμμάτων μέσα σε μία Ομάδα, 15
Τι υπάρχει στο μενού PROGRAM GROUPS, *CD-rom* σελ. 26

Ρολόι

Ρύθμιση της ώρας και της ημερομηνίας, 37
Τι υπάρχει στο μενού CLOCK, *CD-rom* σελ. 31

Συνδέσεις

DVD 1, *CD-rom* σελ. 5
Set-top box, *CD-rom* σελ. 4
Ακουστικά, 45
Αποκωδικοποιητής, *CD-rom* σελ. 3
Βίντεο BeoCord V 8000, *CD-rom* σελ. 6
Ηχεία, *CD-rom* σελ. 16
Ηχοσύστημα – σύνδεση με την τηλεόραση, *CD-rom* σελ. 9
Καταχώρηση πρόσθετων συσκευών εικόνας, *CD-rom* σελ. 7
Συνδέσεις – τηλεόραση σε ένα διασυνδεδεμένο δωμάτιο, *CD-rom* σελ. 13
Συνδέσεις διασύνδεσης, *CD-rom* σελ. 11
Σύνδεση ρεύματος και κεραίας, 43
Τι υπάρχει στο μενού CONNECTIONS, *CD-rom* σελ. 30
Υποδοχές AV, 44
Υποδοχές ηχείων και ψηφιακής εισόδου, 44
Υποδοχές πρόσφυσης, 45

Συντήρηση

Αλλαγή των μπαταριών του Beo4, 47
Καθαρισμός του Beo4, 47
Καθαρισμός των επιφανειών του πλαισίου, 46
Ρύθμιση της τηλεόρασής σας, 42
Σχετικά με την οθόνη, 46

Συντονισμός

Αυτόματος συντονισμός – αρχική ρύθμιση της τηλεόρασής σας, 28
Διαγραφή συντονισμένων προγραμμάτων, 32
Επανασυντονισμός μέσω του αυτόματου συντονισμού, 34
Μετακίνηση συντονισμένων προγραμμάτων, 30
Ονομασία συντονισμένων προγραμμάτων, 31
Προσθήκη νέων τηλεοπτικών προγραμμάτων, 35
Ρύθμιση συντονισμένων προγραμμάτων, 33
Τι υπάρχει στο μενού ADD PROGRAMS, *CD-rom* σελ. 26
Τι υπάρχει στο μενού AUTO TUNING, *CD-rom* σελ. 27
Τι υπάρχει στο πρόσθετο μενού TV MANUAL TUNING, *CD-rom* σελ. 27
Τι υπάρχει στο πρώτο μενού TV MANUAL TUNING, *CD-rom* σελ. 27

Τηλεοπτικά προγράμματα

Ανάκληση μιας λίστας καναλιών, 8
Αυτόματος συντονισμός – αρχική ρύθμιση της τηλεόρασής σας, 28
Διαγραφή συντονισμένων προγραμμάτων, 32
Επανασυντονισμός μέσω του αυτόματου συντονισμού, 34
Επιλογή ενός τηλεοπτικού προγράμματος, 8
Μετακίνηση συντονισμένων προγραμμάτων, 30
Ονομασία συντονισμένων προγραμμάτων, 31
Προσθήκη νέων τηλεοπτικών προγραμμάτων, 35
Ρύθμιση συντονισμένων προγραμμάτων, 33
Τι υπάρχει στο μενού ADD PROGRAMS, *CD-rom* σελ. 26
Τι υπάρχει στο μενού AUTO TUNING, *CD-rom* σελ. 27
Τι υπάρχει στο μενού EDIT PROGRAMS, *CD-rom* σελ. 26
Τι υπάρχει στο μενού PROGRAM GROUPS, *CD-rom* σελ. 26
Τι υπάρχει στο πρόσθετο μενού TV MANUAL TUNING, *CD-rom* σελ. 27
Τι υπάρχει στο πρώτο μενού TV MANUAL TUNING, *CD-rom* σελ. 27

Τηλεχειριστήριο Beo4

Αλλαγή των μπαταριών του Beo4, 47
Γνωριμία με την BeoVision 3 και το Beo4, 4
Εξατομίκευση του Beo4, *CD-rom* σελ. 23
Καθαρισμός του Beo4, 47

Τοποθέτηση

Ρύθμιση της τηλεόρασής σας, 42

Υποδοχές

Υποδοχές AV, 44
Υποδοχές ηχείων και ψηφιακής εισόδου, 44
Υποδοχές πρόσφυσης, 45

Υπότιτλοι

Υπότιτλοι από teletext, 12

Χρονοδιακόπτης

Αναπαραγωγή και αναμονή με χρονοδιακόπτη, 18
Αυτόματη έναρξη και απενεργοποίηση της τηλεόρασής σας, 18
Εγγραφές με χρονοδιακόπτη από το teletext, 24
Προβολή, επεξεργασία ή διαγραφή ενός χρονοδιακόπτη, 19
Ρύθμιση της ώρας και της ημερομηνίας, 37

Για τη δική σας πληροφόρηση...

Κατασκευάζεται κατόπιν αδείας από τα Dolby Laboratories. Εμπιστευτικές δημοσίευτες εργασίες. Copyright 1992-1997. Με την επιφύλαξη παντός δικαιώματος.

Τα DOLBY, DOLBY DIGITAL, PRO LOGIC και το σύμβολο με το διπλό D είναι εμπορικά σήματα των Dolby Laboratories Licensing Corporation.

Τα DTS και DTS Digital Surround είναι σήματα κατατεθέντα της Digital Theater Systems, Inc.

Οι ανάγκες σας ως χρήστη, εξετάζονται προσεκτικά κατά τη διαδικασία σχεδιασμού και ανάπτυξης ενός προϊόντος Bang & Olufsen και καταβάλουμε ιδιαίτερη προσπάθεια να κάνουμε τα προϊόντα μας εύκολα και άνετα στη χρήση.

Επομένως, ελπίζουμε να διαθέσετε το χρόνο για να μας πείτε τις εμπειρίες σας με το προϊόν της Bang & Olufsen. Οτιδήποτε θεωρείτε σημαντικό – θετικό ή αρνητικό – μπορεί να μας βοηθήσει στις προσπάθειες τελειοποίησης των προϊόντων μας.

Σας ευχαριστούμε!

Γράψτε στη διεύθυνση: Bang & Olufsen a/s
Customer Service
dept. 7210
Peter Bangsvej 15
DK-7600 Struer

ή στείλτε φαξ: Bang & Olufsen
Customer Service
+45 97 85 39 11 (φαξ)

ή e-mail: beoinfo1@bang-olufsen.dk

Επισκεφθείτε την ιστοσελίδα μας στη διεύθυνση...

www.bang-olufsen.com

Οι τεχνικές προδιαγραφές, τα χαρακτηριστικά και η χρήση τους υπόκεινται σε μεταβολή χωρίς προειδοποίηση.



Το παρόν προϊόν ικανοποιεί τις απαιτήσεις που αναφέρονται στις οδηγίες EE 89/336 και 73/23.

3508707

0309

Printed in Denmark by Bogtrykkergården a-s, Struer

